

АКЦИОНЕРНОЕ ОБЩЕСТВО "ДИАЛОГ"
РЕГИОНАЛЬНАЯ ОРГАНИЗАЦИЯ
РОССИЙСКИХ ЮНЫХ РАЗВЕДЧИКОВ
(СКАУТЫ)

СПРАВОЧНИК РАЗВЕДЧИКА

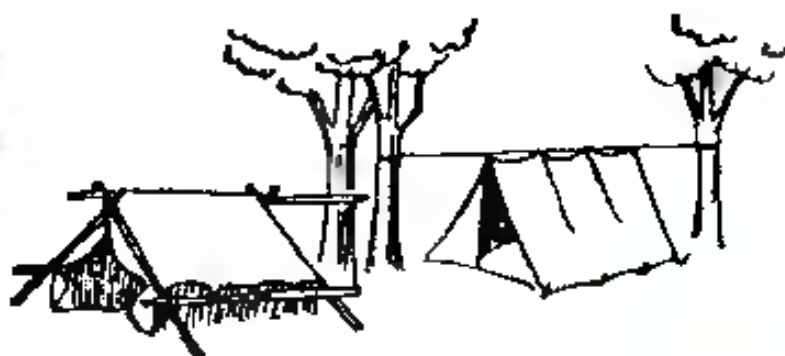

г. МОСКВА, 1992 г.

Дорогой разведчик,

Цивилизация тебе дает все больше и больше всевозможных удобств. Скоро, вероятно, будут продавать ботинки, которые будут сами себя зашнуровывать, и вся наша работа сведется к нажиманию кнопок.

Раньше люди жили собственной смекалкой, а теперь ты пользуешься плодами чужих смекалок и наверное думаешь про себя: "Какой я умный!" и с некоторым снисхождением думаешь о примитивной жизни наших предков.

Я тебя не обвиняю в том, что ты, включая радио, не имеешь ни малейшего представления, что в нем происходит. Я тебя только предостерегаю от гордой мысли, что достижения техники освобождают нас от необходимости пользоваться практическими разведческими знаниями и смекалкой.

Разведческая практика абсолютно не теряет своей актуальности на фоне развития техники. Ты должен уметь всегда и везде обойтись своими средствами без помощи передовой техники.

Ты можешь спросить, зачем мне знать способы самообороны, если проще купить револьвер. Револьвер револьвером, но сплошь и рядом в жизни бывают положения, когда вывезти может только смекалка, опыт, быстрота принятых решений и физическая ловкость и сила.

Знаешь ли ты, что делать, если на тебя неожиданно напали хулиганы, если ты заблудился в лесу без компаса и карты и если тебе пришлось заночевать в лесу? Если тебе придется вытаскивать кого-нибудь из воды или из горящего дома? Если тебя укусит змея в собственном саду?

Сколько цивилизованных людей, умеющих управлять сложными машинами, гибнет ежедневно от отсутствия элементарных разведческих знаний.

Пусть мало шансов за то, что ты станешь лесничим или охотником на львов, но зато у тебя есть все шансы стать солдатом, где разведческая практика многим разведчикам очень и очень пригодилась.

Итак, да здравствует разведческая практика!

Узлы

1. ПЛОСКИЙ или
САНИТАРНЫЙ
для перевязок,
связывания веревок



2. ВЫБЛИНОК



употребляется как
зацепка для при-
крепления веревки
к кольшкам,
бревнам, веткам.

вид сверху



3. ШКОТОВЫЙ УЗЕЛ



для соедин. веревок разной толщины.

6. РЫБАЧИЙ



для соедин. бечевки, лески

9. МЕРТВАЯ ПЕТЛЯ



(не скользит)
для вытягивания
и спуска людей,
для привязывания
лодок и лошадей.

4. ШТЫК



для прикрепления
веревки к кольшкам.
Легко регулируется.

7. ПЕТЛЯ-РУЧКА



помогает
тянуть груз
на веревке.



5. ЗАЦЕПКА



бревна, деревья

8. ПОЛИЦЕЙСКИЙ



для связывания рук.

11. СОКРАЩАЮЩИЙ

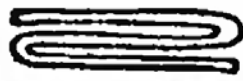

для сокра-
щения ве-
ревки и
сматывания.



10. РЫБАЧИЙ
для крючка



12. ВОСЬМЕРКА
для верев.
лестницы



13. ПЕТЛЯ



для тонкой
веревки

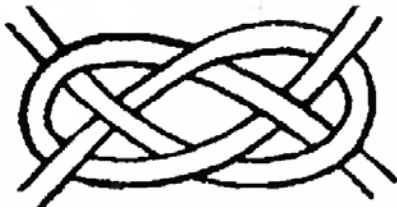

14. КАРРИН
для соедин. канатов



15. РЫБАЧИЙ ДВОЙНОЙ

16. ДВОЙНАЯ МЕРТВАЯ ПЕТЛЯ
для подъема и спуска людей

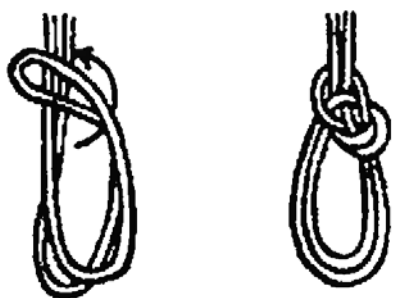

17. ЗАЦЕПКА

для прикрепления
палатки к
колышкам

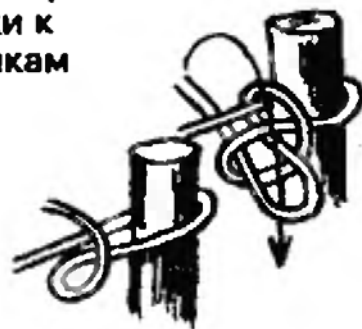

18. ЗАКРЕПЛЕНИЕ КОНЦА
ВЕРЕВКИ



19. СКРЕПЛЕНИЕ двух бревен

Начинай и заканчивай выблинком.

21. УЗЕЛ ДЛЯ ПОДЪЕМА БОЧЕК,
БОЛЬШИХ ПРЕДМЕТОВ.

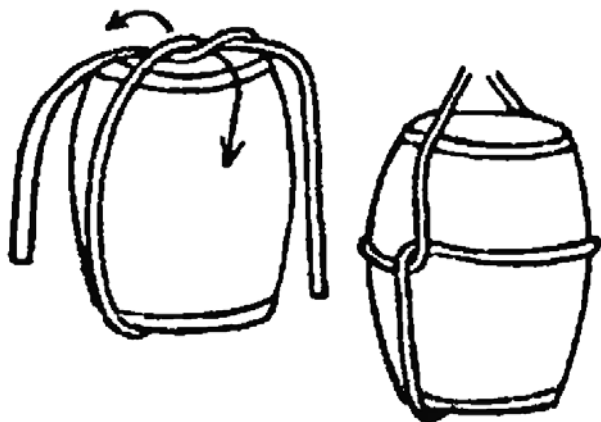

20. СКРЕПЛЕНИЕ трех бревен

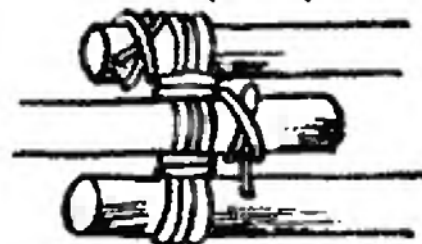

22. ПЛЕТЕНИЕ КРОВАТИ из веревок
на деревянной раме.



вид
узла

23. ПОХОДНЫЙ СПОСОБ СМАТЫВАНИЯ ВЕРЕВКИ.



Топор

Как носить топор в руке

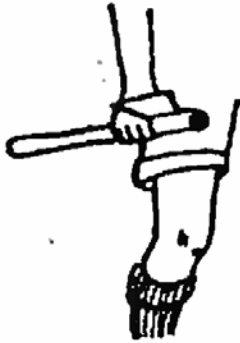

и за поясом



Как носить топор с короткой рукояткой



как передавать



большой топор



Как определить уклон дерева



Как повалить дерево в нужном направлении



Как рубить бревно

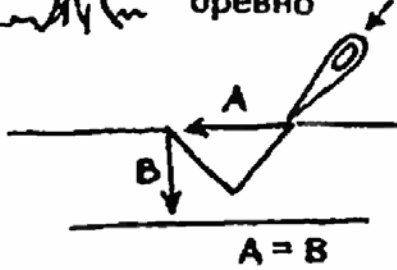

Топор никогда не должен валяться на земле.

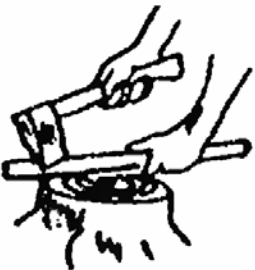

Разведческие способы рубки. Никогда не руби прямо на земле.

Разведческий нож

Нож самый главный инструмент и первый друг разведчика. Поэтому он всегда должен быть в первоклассном состоянии. Нож должен быть острым, чистым и смазанным тонким слоем масла, чтобы не ржавел. Хороший разведчик никогда не копает ножом, кроме случаев крайней необходимости, не бросает его в землю. Если он употребляется на кухне, то его надо тщательно обтереть перед тем как класть его обратно в ножны, чтобы он не почернел от соков фруктов и овощей. Если нож все же почернел, то его нельзя оттирать наждаком или песком. Лучше всего чистить нож мокрой тряпкой с пеплом из костра. Пепел не оставляет царапин.

Точить нож следует как изображено на рисунке.

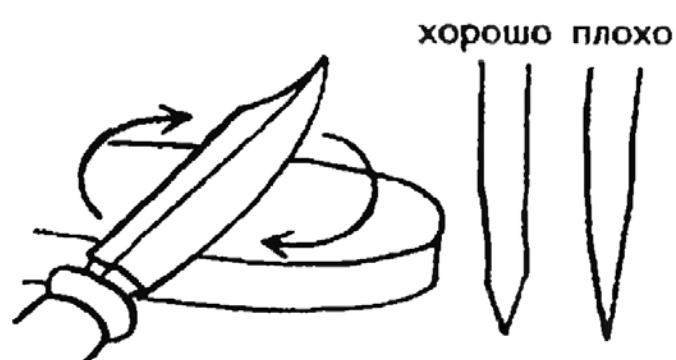

Нож может быть очень опасной игрушкой, если с ним обращаться неосторожно.

Хороший разведчик никогда не бегает с ножом в руках, передавая нож товарищу, всегда держит нож за клинок и подает ручкой вперед, никогда не носит нож на животе, а всегда за спиной.

Походные кровати

Существует много способов устраивать походные кровати.

Вот один из них. Из брезента сшить мешок (2 метра в длину и один в ширину). Мешок зашить со всех сторон, оставив только на углах дырки для палок, которые служат рамой для кровати. Такую кровать можно поставить или на бревна, как указано на рисунке, или на колья.

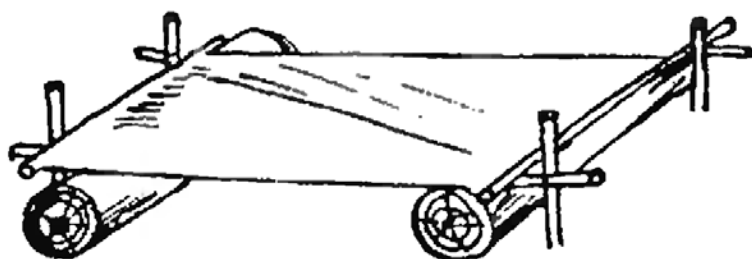

Такая походная кровать занимает в рюкзаке не больше места, чем одно одеяло.

Каждый разведчик должен уметь правильно заворачиваться в одеяла. Два одеяла, если в них завернуться как указано на рисунке, предохранят вас от ночного холода.



Верхнее одеяло можно закрепить английскими булавками. Поверх всего хорошо накрыться дождевым плащом или полотнищем палатки, чтобы не продувало. Если холодно голове, ее можно завернуть чем-нибудь.

Не спите в одежде, т. к. это мешает правильной циркуляции крови.

Костры

Каждый разведчик должен уметь быстро разжечь костер в любую погоду. Для этого нужны навыки и сноровка.

1. ВЫБОР МЕСТА ДЛЯ КОСТРА. Костер не следует разводить ближе чем в пяти метрах от ближайших деревьев.

2. РАСЧИСТКА КОСТРИЩА (места костра). Прежде всего надо убрать вокруг выбранного для костра места сухие листья, хвою, поворошить сухую траву. Затем разметить лопатой площадку диаметром в один метр и снять с нее дерн, вырыть вокруг канавку или обложить кострище снятым дерном (вниз травой). Топливо надо укладывать на обнаженную землю.

3. КАК РАЗЖЕЧЬ КОСТЕР. Чтобы быстро развести костер, собери сухой валежник, бересту, наломай мелких сухих веточек ели, можжевельника, сосны, чтобы сухая растопка была под рукой. Затем надо нарвать сухой травы или мха и сложить на земле рыхлой кучкой. Эту растопку надо обложить мелкими сучьями в виде шалашика.

Поджигать костер надо с той стороны, откуда дует ветер.

В дождливую погоду хорошо брать с собой растопку.



4. ЗЕМЛЯНОЙ ОЧАГ. Он состоит из канавки такой ширины, чтобы на него можно было поставить котелок. Две длинные стенки и одна короткая должны быть отвесными. Противоположная короткая стена отлогая. Хорошо, если она смотрит в сторону, откуда дует ветер. Очаг удобен при сильном ветре.

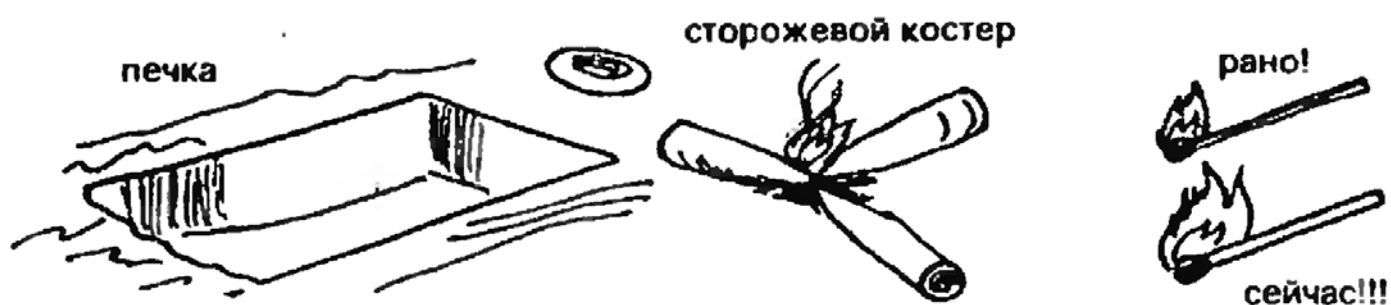

5. ТОПЛИВО. Лучшее топливо — сухой хворост, валежник дубы, березы, орешника, можжевельника, ольхи. Это топливо дает мало дыма и дает яркое и жаркое пламя, а после сгорания остается много углей.

Смолистая древесина сосны, ели, кедра дает много густого черного дыма и искр. Чтобы готовить на таком костре пищу, надо подождать, пока нагорят угли, иначе посуда сильно закоптится.

Негодное топливо — осина. Жар от него небольшой, а от костра во все стороны на несколько метров стреляют угольки, которые могут прожечь одежду, палатку и даже причинить пожар.

КАК ОЧИЩАТЬ ВОДУ

Если вы едете в лагерь на определенное место и на продолжительное время, и если неизвестно какого качества местная питьевая вода, то квартиранты должны взять воду на химический анализ, чтобы узнать, нет ли в ней каких-нибудь вредных микробов или минералов.

Однако, такие сложные меры предосторожности не всегда возможны. Поэтому разведчики должны уметь очищать воду "домашними" средствами.

Если приходится черпать воду прямо из реки или озера, то лучше не черпать ее прямо оттуда. Лучше подыскать песчаный берег и в 2-х-3-х метрах от него выкопать яму. Через несколько минут вода из речки просочится через естественный песчаный фильтр и заполнит яму. Хорошо вычерпать яму несколько раз и подождать, пока вода снова заполнит ее. Если вода в речке бурая или зеленая от водорослей и опавших листьев, то вы заметите, что в ямке она стала прозрачной.

Такой фильтр очищает воду от грязи, но не от бактерий, которые могут быть в самой чистой на вид воде. Если у вас нет специальных

дезинфекционных средств, капните в воду две капли йода (не больше) на пять литров воды. Еще лучше прокипятить воду.

Если у воды окажется неприятный привкус или запах, то можно бросить в кипящую воду несколько кусков угля из костра и прокипятить ее несколько минут. После этого уголь осядет на дно, впитав в себя неприятные запахи и привкусы.

Никогда не берите воду там, куда ходит скот на водопой. Это видно по следам. Лучше пройти шагов 100-200 вверх по течению.

В походах никогда не пейте из неизвестных источников. Лучше иметь фляжку с водой. Плохая вода может быть причиной серьезных заболеваний.

ЗАЩИТА СПИЧЕК ОТ ВЛАГИ

Бывает очень неприятно, когда, расположившись на ночлег, обнаруживаешь, что спички промокли и нечем развести огня. Чтобы такого не случилось, спички надо носить в плотно закрывающейся жестяной коробочке или баночке, но самый лучший способ сохранить спички сухими следующий:

расплавить воск или стеарин и налить его в коробку со спичками, чтобы спички и коробка превратились в один сплошной кирпичик. По мере надобности можно выламывать спичку за спичкой, не обнажая остальных.

Надо беречь спички от белок и лесных мышей, которые любят воск и, похитив спички, могут устроить лесной пожар.

ПРЕДОТВРАЩЕНИЕ ЛЕСНЫХ ПОЖАРОВ

Никогда не разводите костров в таких местах, где большие поверхности покрыты сухим мхом. Бывает так, что искра попадает на мох и он начинает тлеть снизу. Вы не видите огня и пожар может вспыхнуть одновременно в нескольких местах. Перед тем как разводить костер, разгребите органическую почву (хвоя, сухие листья). Если вас в лесу застал пожар, посмотрите, куда дует ветер, и бегите в сторону. Помните, что иногда пожар догоняет не только человека, но и животных.

ВАРКА

В походах тебе придется самостоятельно готовить себе пищу на костре. Запомни несколько испытанных рецептов.

ЛЕПЕШКИ. Их можно испечь следующим образом: на чистое полотенце насыпь конусообразно кучу муки. Сделай в ней углубле-

ние, в которое ты нальешь воды. Затем замеси тесто и посоли его. Из него ты сможешь испечь тонкие сочни или лепешки.

ДИЧЬ И РЫБА НА ВЕРТЕЛЕ. Дичь ощипывают, потрошат, моют, слегка натирают солью изнутри и снаружи. Затем ты надеваешь ее на длинную палочку и поместишь над горячими углями, изредка поворачивая вертел, чтобы дичь обжарилась равномерно со всех сторон.

Свежепойманную мелкую рыбу также варят на вертеле. Для этого нечищенную рыбу ты проткнешь прутиком, всунув его в рот рыбы, и в пламени костра или над углями будешь поворачивать, пока чешуя и плавники, слегка обгорев, не станут топорщиться в стороны. Тогда легко содрать кожу с чешуей. Выпотрошив и посолив, эту рыбу можно есть.

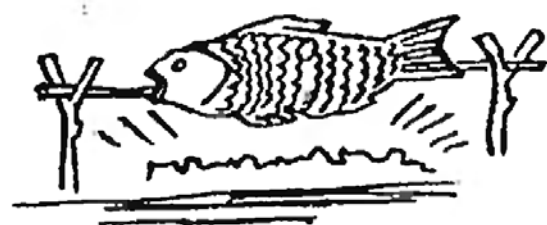
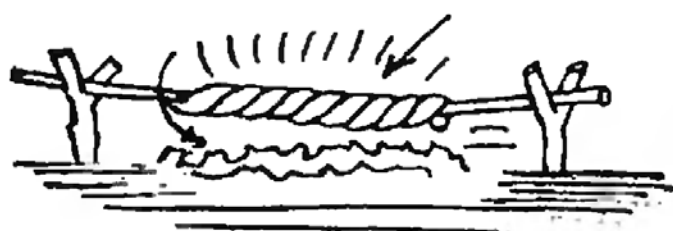

СУПЫ. Если будешь варить суп, не забудь, что мясо или грибы надо закладывать в холодную воду, а затем, когда мясо или грибы готовы, наложить картофель в кипящую воду. И наоборот, если ты варишь суп из рыбы, то сначала варится картофель и только затем кладется очищенная рыба, иначе она сильно разварится и потеряет вкус. Готовый суп ты можешь заправить поджаренной мукой или луком (мелко накрошенным).

КАША. Помни, что любая каша дает большой приварок. Поэтому на двух человек вполне достаточно стакана крупы. Когда будешь варить кашу, смотри, чтобы она не пригорела ко дну котелка. почаще мешай ее и два-три раза опусти котелок с кашей в холодную воду, а затем снова ставь на огонь.

СКОЛЬКО ПРОДУКТОВ БРАТЬ С СОБОЙ В ПОХОДЫ И КОРОТКИЕ ЛАГЕРЯ.

Запасаясь продуктами, ни в коем случае не рассчитывайте на дополнительную пищу, которую может дать сама матушка-природа, т. е. на лесные ягоды, грибы, рыбу и т. д. Бывает так, что в самый разгар ягодного сезона вы не найдете ни одной ягоды. В грибных местах вы можете не найти ни одного гриба. В речке, где обычно много рыбы, вы можете не поймать ни одной. Не рассчитывайте

также на покупки в пути. Может случиться так, что лавочник, у которого вы собирались запастись мясом, как раз в этот день уедет к бабушке на похороны, и лавка будет закрыта.

Существует старое правило, известное всем таежникам, что человеку в среднем нужно от двух до трех фунтов (1-1,5 кг) еды в день. Исходя из этого, помножьте эту цифру на количество дней, которые вы собираетесь провести в походе и у нас будет общий вес провианта. Количество еды зависит также от характера похода или лагеря и от времени года. Если холодно — больше, тепло — меньше, если намереваетесь много ходить — больше, если сидеть на месте — меньше.

Ниже мы помещаем таблицу продуктов, которых должно хватить на одного человека на неделю:

мука — 2 кг., сало — 2 кг., сыр — 1 кг., рис — 0,5 кг., смалец — 1/4 кг., сахар — 3/4 кг., чай — 1/8 кг., шоколад — 1/4 кг., кофе — 1/4 кг., фасоль — 3/4 кг., сухие фрукты — 3/4 кг., лук — 0,5 кг., суп-концентрат — 200 гр., сушеное или сгущенное молоко — 1/4 кг., картошка — 2,5 кг., соль — 200 гр., перец, дрожжи.

Саперное дело

Способ перетаскивания
тяжелых бревен

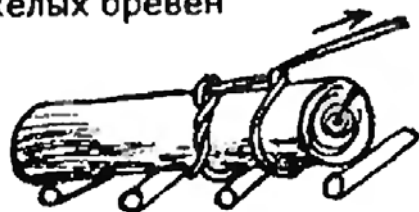

Метод поднимания высоких
мачт и столбов.

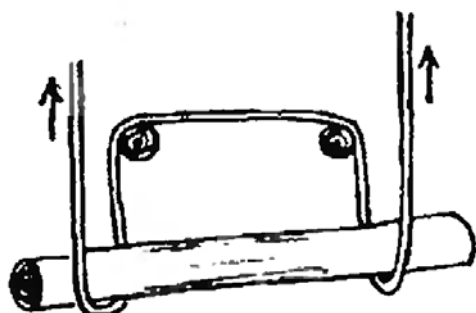
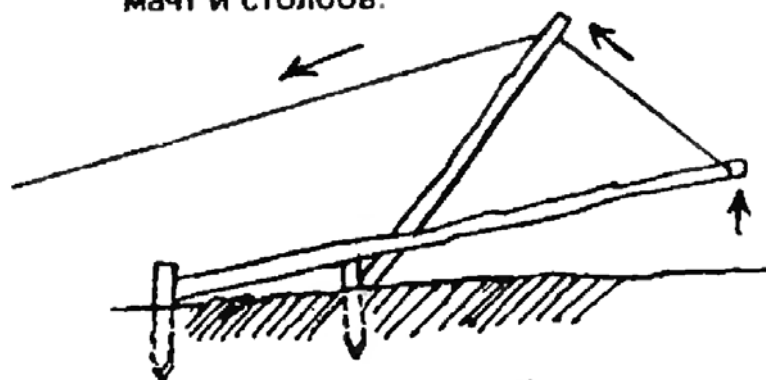

Этот способ перетаскивания
бревен
облегчает работу почти в два раза.

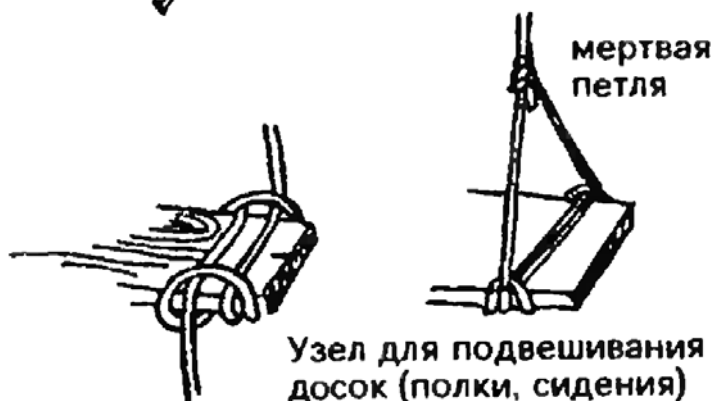

Наблюдательная вышка.

Способ тянуть
тяжелые предметы
при помощи
наматывания
веревки

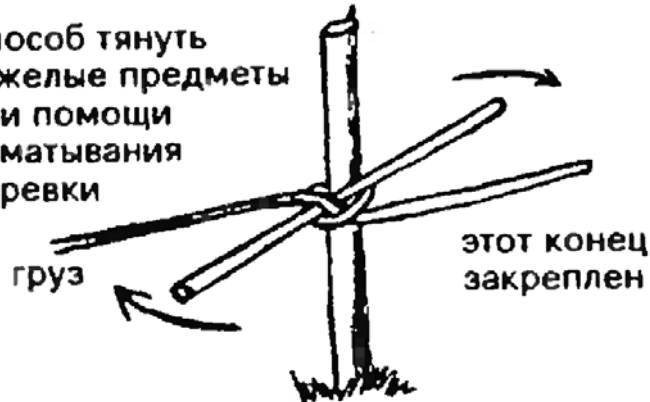

Как сделать временную
мачту из посохов



Как соединить
верхушку
пирамиды
из посохов.

Постройка мостов

Веревочные мосты легко и быстро наводятся даже через широкие реки.

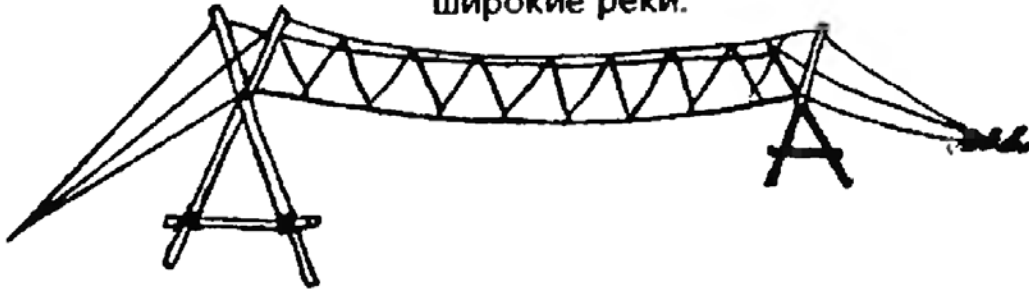

Деталь веревочного моста

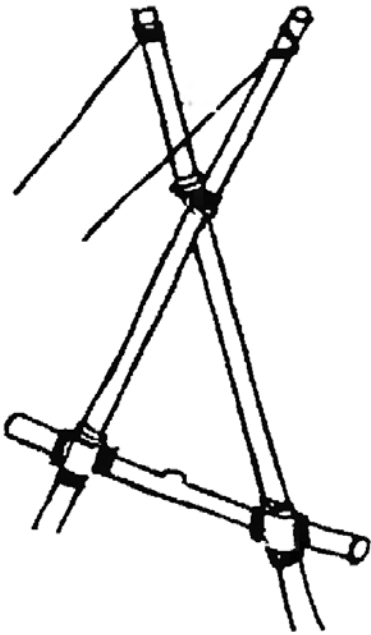

Два способа закреплять концы веревочных мостов.

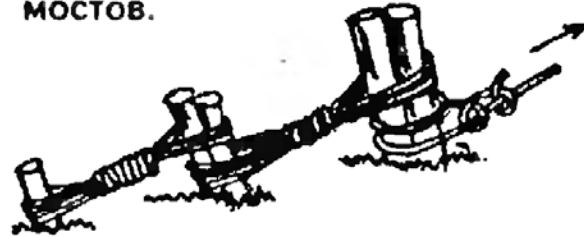

Деревянный мост для более широких речек.

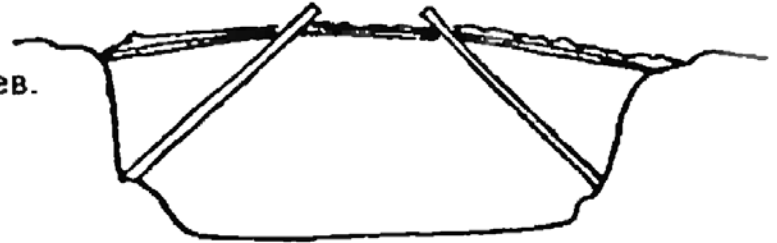

Деревянный мост для канав, ручьев.

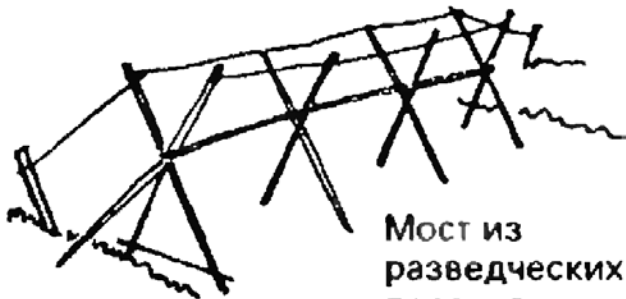
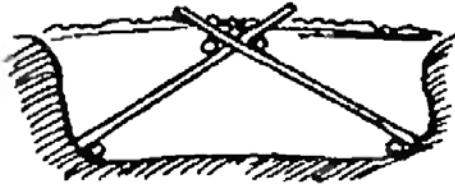

Мост из разведческих посохов

Лагерная столовая



Сигнальная вышка

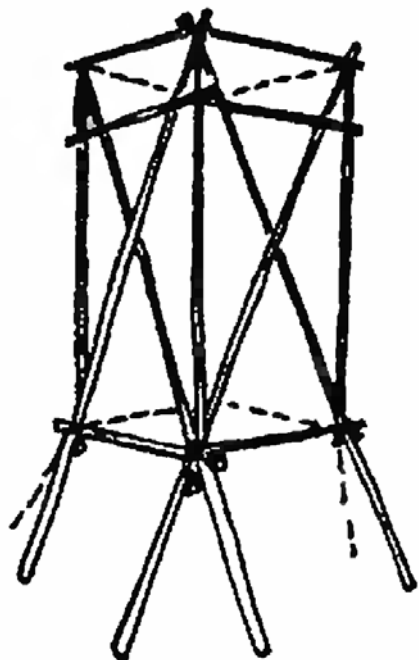

Как укрепить палатку от сильного ветра.

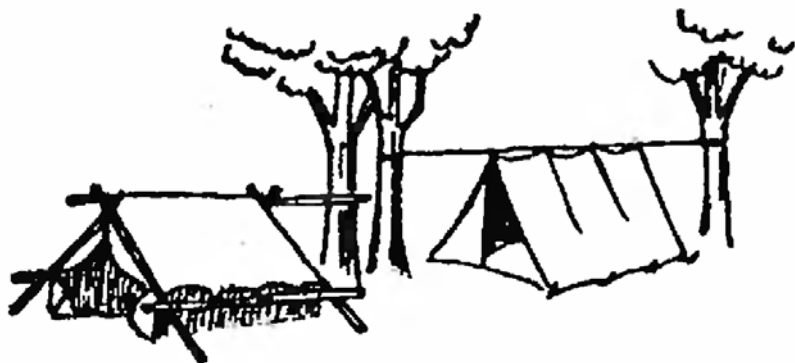

Кольшек всегда надо вбивать под углом в 60°.

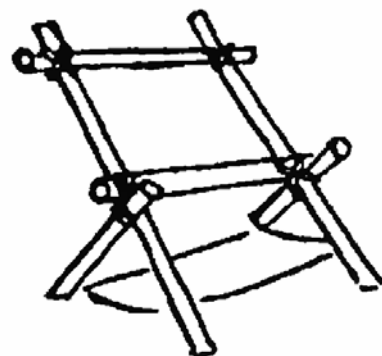
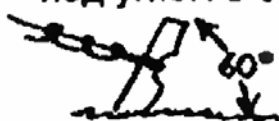

«Голливуд»

Хлеб и лепешки можно печь при помощи такого «рефлектора»

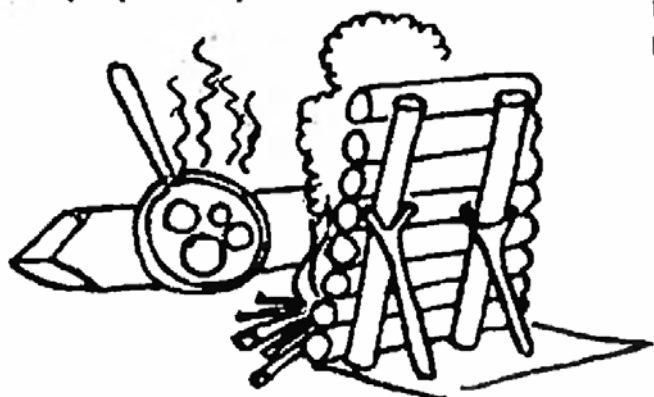

Еще один способ печь пироги, хлеб и т. д.

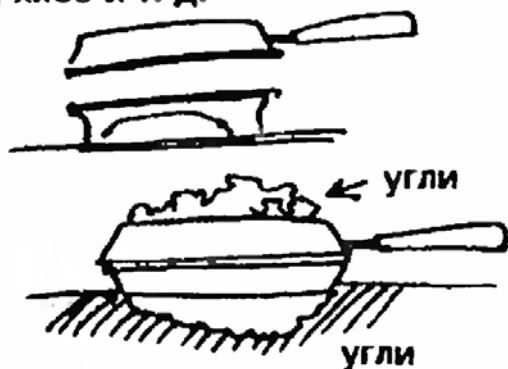

Как жарить без посуды рыбу ...



Гигиеничный способ
подвешивания продуктов

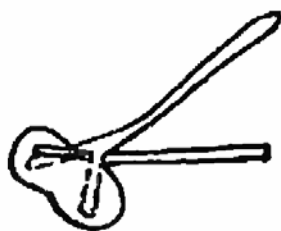
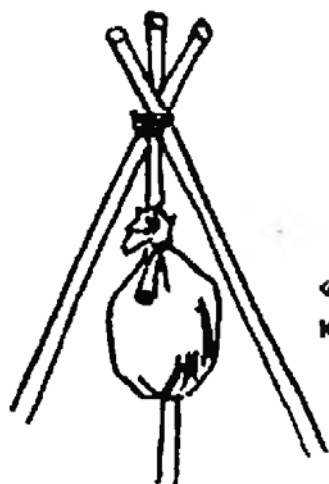

«Щипцы» чтобы вынимать
картошку из костра.

«Сковородка» для мяса

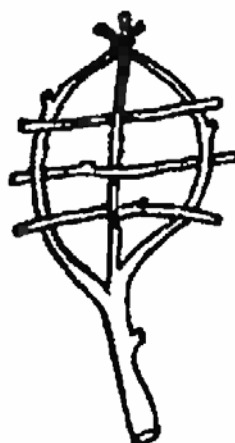

Удобный способ
разливать чай
или суп из
горячей
посудины.



Просушивание одежды
и обуви в походе.

ИМПРОВИЗИРОВАННЫЙ
РЮКЗАК

из мешка



камень

УПАКОВКА РЮКЗАКА

1. Дождевик
2. Прибор для еды и посуда
3. Одеяла
4. Мешок для ботинок
5. Продукты
6. Мешок для белья
7. Фляга
8. Мешок для мелочей

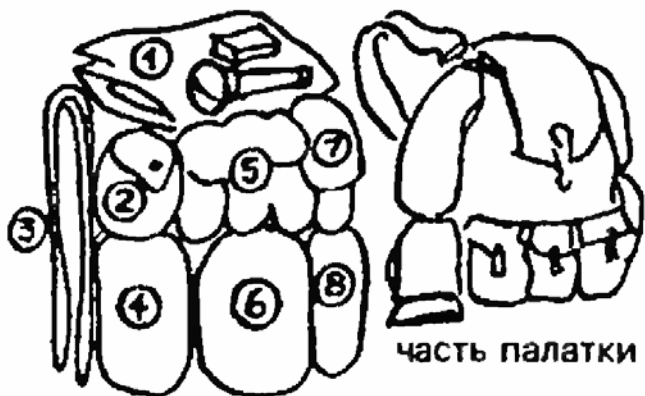

часть палатки



и из брюк



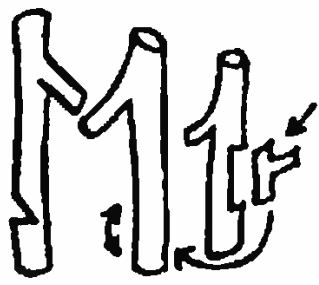

Крючки для подвешивания посуды над костром

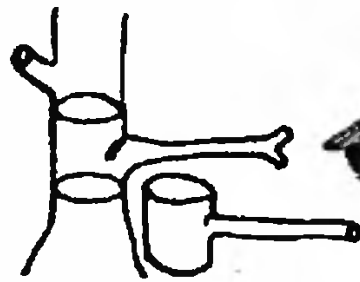

Как сделать молот для колышков.



Выжигание остатка сломанной рукоятки топора

Как точить топор
напильником.

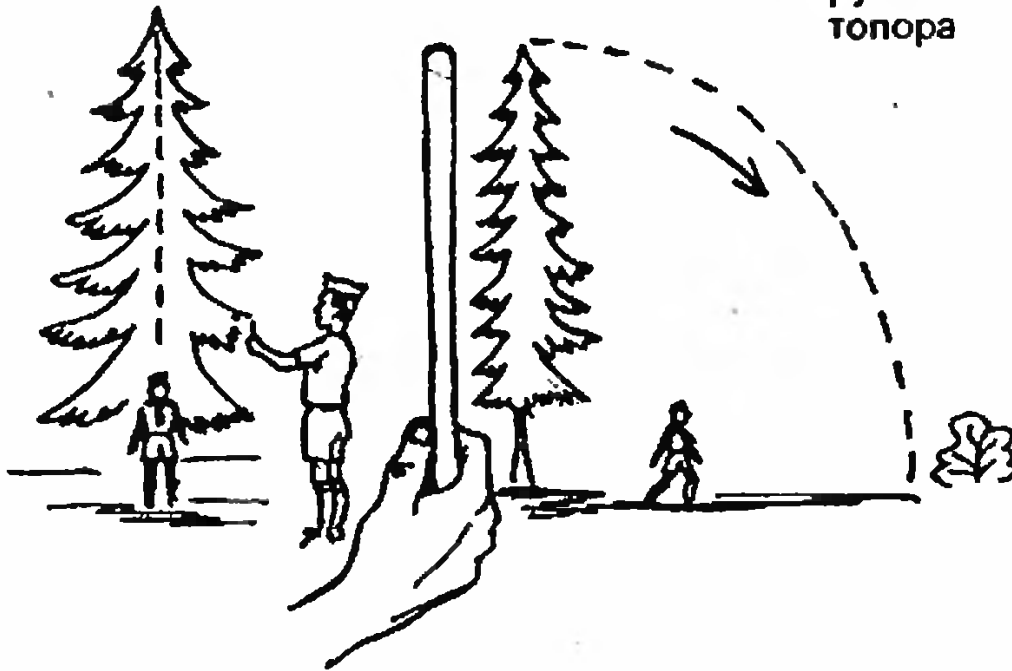

ДВА СПОСОБА ИЗМЕРЕНИЯ ВЫСОТЫ ПРЕДМЕТОВ

Держи карандаш на вытянутую руку от лица и измерь, сколько раз рост твоего товарища уложится в высоте дерева, или поверни карандаш на 90° и заметь место, которого коснулся кончик. Затем отмерь расстояние шагами.

ПОДКРАДЫВАНИЕ

На рисунках справа показано, как надо бесшумно ступать по различной местности. Смотри под ноги. В темноте сперва пощупай, что под ногами.

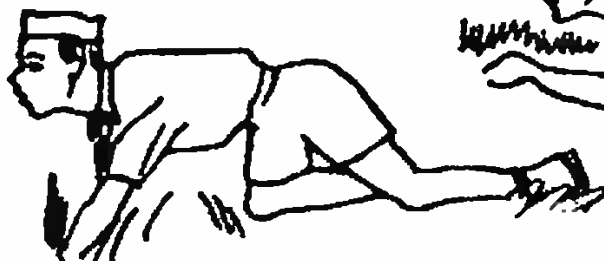

Подкрадываясь, всегда думай о фоне за тобой.

На нижних рисунках показано, как надо подкрадываться в зависимости от близости противника.

Советы любителям ходьбы

Городские жители скорее устают от продолжительных походов, чем лесные "бродяги". Часто это происходит не от слабости, а от незнания правил походной мудрости.

При ходьбе по извилистым горным и лесным тропинкам работают не те мышцы, которые нас передвигают по тротуарам.

При хождении по неровностям надо научиться поддерживать равновесие, работая мышцами ног, а не всем телом, как это часто делают городские жители. Для того, чтобы развить легкую перекатывающуюся походку, хорошо держать ступни прямо, а не под углом.

Индейцы говорят, что городские жители ходят, работая всем телом, в то время как трапперы работают только ногами от бедер до ступней.

Во время ходьбы тело должно склоняться вперед.



Походка городского жителя



Походка траппера

Очень важно следить за гигиеной ног. Старайтесь в походах как можно чаще мыть ноги. Вода смывает усталость. Если приходится идти по воде или с промокшими ногами, то хорошо периодически выжимать носки, которые должны быть обязательно шерстяными. Также очень важно, чтобы ботинки были по ноге.

После продолжительного перехода хорошо вымыть ноги в теплой воде с солью.

Если у вас начинает болеть нога, и вы чувствуете, что на этом месте может выскочить пузырь, то натрите воском внутреннюю сторону носка в этом месте. Это уменьшит трение.

Ничего не может быть хуже маленьких носок. Не стирайте носок в горячей воде, т. к. шерсть садится.

КАК НАДЕВАТЬ
ТЯЖЕЛЫЙ
РЮКЗАК



1. На правое коле-



2. На правое плечо



3. Готово!

ИНДЕЙСКИЕ ПОСОХИ

ЛОЖКА ИЗ РАКУШКИ

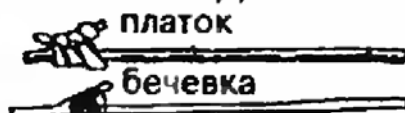

платок

бечевка

СИГНАЛЫ РУКОЙ



АЗБУКА МОРЗЕ (морзянка)

Сигнализировать морзянкой можно при помощи флажков (одного или двух), свистка, фонаря, выстукивания и т. д.

А	· —	а-том	Р	· · ·	ра-ду-га
Б	— · · ·	бе-са-раб-ка	С	· · · ·	са-ма-ра
В	· · · · ·	ва-ви-лон	Т	—	ток
Г	· · · · ·	го-ло-ва	У	· · —	
Д	— · ·	до-бав-ка	Ф	· · · ·	фа-на-тич-ка
Е	· · ·		Х	· · · · ·	ха-на-ан-ка
Ж	· · · —	жа-тва-зла-ков	Ц	· · · · ·	цы-га-ноч-ка
З	— · · ·	звон-бу-ла-та	Ч	· · · · ·	че-ре-му-ха
И	· ·		Ш	— · · · · ·	ше-ре-ме-тев
К	— · · —	кон-стан-тин	Щ	— · · · ·	щу-ро-гла-зый
Л	· · · ·	ла-до-жан-ка	Ю	· · —	
М	— · ·	ми-нин	Я	· · · ·	
Н	— ·	но-га	Ы	· · · · ·	«ы-ка-ни-е»
О	— · · ·	о-ло-во	Ь-Ь	· · · ·	
П	· · · ·	па-ни-хи-да			

Двумя флажками

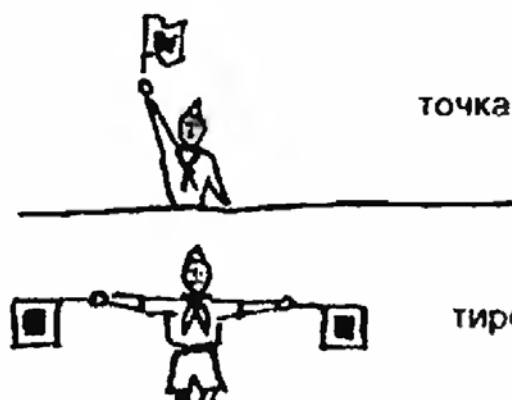

Одним флажком

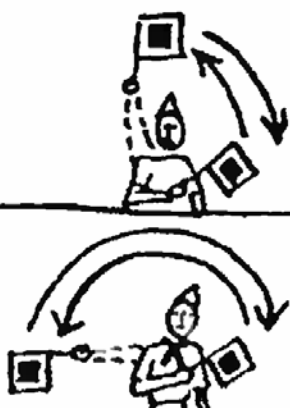

При сигнализации фонарем и свистком короткие и длинные вспышки или свистки обозначают точки и тире.

При выстукивании один удар изображает точку, два коротких подряд — тире.

Шифр “Кронфельд”

Шифр “Кронфельд” представляет собой хороший и надежный разведческий шифр, обладающий высокой секретностью. Ключей к этому шифру имеются миллионы. Ключ представляет собой условное число — от четырехзначного до восьмизначного. Если число меньше четырехзначного, то оно понижает секретность шифра. Числа больше восьмизначных не стоит употреблять, т. к. их трудно запомнить, а разведчик не имеет права записывать и носить при себе ключ к шифрам. Практичнее всего пятизначные числа.

Работа с шифром “Кронфельд” очень проста и сводится к следующему: предположим, что у вас ключевое число 35264. Число пятизначное и здесь мы разбиваем на группы по пять букв в каждой. Если мы хотим зашифровать фразу: “НЕ ПРИЕЗЖАЙ. ОПАСНОСТЬ”, то она будет выглядеть так:

Ключ:	3 5 2 6 4	3 5 2 6 4	3 5 2 6 4	3 5 2 6
Текст:	НЕПРИ	ЕЗЖАЙ	ОПАСН	ОСТЬ
Зашифр.:	РКСЦМ	ИМИЖН	СФВЧС	СЦФВ

Значит, зашифрованная фраза выглядит так: РКСЦМИМИЖНСФВЧССЦФВ. Вместо каждой буквы нашего послания мы пишем другую букву — ту букву, которая в алфавите стоит после нее на таком месте, на которое указывает цифра, стоящая над ней. Например: первая буква в нашем послании Н, но над ней стоит цифра 3, и поэтому мы вместо буквы Н пишем букву Р, которая в алфавите стоит на третьем месте после Н.

Для удобства зашифровки и расшифровки хорошо выписать в ряд весь алфавит плюс девять букв второго алфавита.

АБВГДЕЖЗИЙКЛМНОПРСТУФХЦЧШЩЪЫЬЭЮЯ АБВГДЕЖЗИ

Таким образом можно быстро отсчитывать.

Для увеличения секретности, для применения контрольных букв и показателя спешности (важности), можно применить слепые буквы перед и после зашифрованного текста.

Признаки погоды

МОЖНО ОЖИДАТЬ ПРОДОЛЖЕНИЯ ХОРОШЕЙ ПОГОДЫ, КОГДА...

С наступлением ночи легкий ветер дует вниз по ущельям и по склонам гор.

Солнце садится в безоблачном небе. Закат от красного до желтого.

Солнце садится как огненный шар.

Солнце встает с умеренно серого горизонта и уходит в ясное небо.

Летний туман рассеивается рано. Облака поднимаются над горами.

Умеренная роса или иней.

Температура нормальная для данного времени года или холоднее (если все остальные признаки положительные).

Барометр медленно поднимается.

Кучевые облака начинают рассеиваться после обеда.

Облачность уменьшается.

Небо принимает зеленоватый оттенок на горизонте (будет холоднее).

МОЖНО ОЖИДАТЬ ИЗМЕНЕНИЯ ПОГОДЫ К ХУДШЕМУ, КОГДА...

Ветер резко меняет направление.

Появляются перистые облака, за которыми идет пелена облаков.

Сами по себе перистые облака не предвещают плохой погоды.

Летние кучевые облака темнеют и снижаются после обеда.

Всякая резкая перемена силы и направления ветра.

С наступлением ночи ветер дует вверх по ущельям и склонам гор.

Солнце садится в облака с неясно очерченными краями.

Облака собираются вокруг вершин гор.

Температура вечером много выше нормальной.

Вокруг солнца появляется круг — сияние и остается.

Облака движутся в разных направлениях на разных высотах.

Звезды плохо видны.

МОЖНО ОЖИДАТЬ ПРОЯСНЕНИЯ, КОГДА...

Меняется направление ветра.

Температура падает.

Облака поднимаются с переменной ветра, становятся заметно легче и разрываются.

Капли дождя уменьшаются после перемены ветра.

Снежинки летят медленно, уменьшаясь.

МОЖНО ОЖИДАТЬ ДОЖДЯ ИЛИ СНЕГА, КОГДА...

Через несколько минут, если надвигается грозовая туча.

Через полчаса, если зимнее небо стало одного цвета и тучи стали заметно гуще.

Через 2-3 часа после того, как солнце покрылось пеленой.

Через 12-48 часов после появления перистых облаков, в зависимости от скорости их перехода в пелену.

Звездное небо

Каждый разведчик должен иметь минимальное представление об устройстве нашей Вселенной.

Наблюдательный человек заметит, что звезды (солнца) не меняют положения по отношению друг к другу. Однако, они восходят и заходят. Почему?

А вот, представьте себе, что над вами раскрыт огромный зонт, на внутренней стороне которого расклеены звезды и созвездия. Если земной шар проткнуть стержнем зонтика, так, чтобы он прошел через оба полюса, то эта палка будет осью Земли. Вокруг этой оси вращается земной шар. Если мы встанем точно на северный полюс Земли и посмотрим наверх, то нам будет казаться, что звезды ходят кругами, т. е. вращается весь зонт. Чем дальше они находятся от центра зонтика, тем больше круги они описывают. Полярная звезда, которая находится почти у самого центра, описывает такой маленький круг, что нам кажется, что она всегда находится на том же месте, и что все звезды ходят вокруг нее кругами. Если мы находимся на полпути между полюсом и экватором, то Полярная звезда находится уже не прямо у нас над головой, а под углом. Поэтому часть далеких от нее звезд будет, вращаясь, скрываться за горизонтом. Поскольку Земля делает полный оборот в 24 часа, то ясно, что для нас звезды делают полный круг за 24 часа. Правда, мы можем наблюдать только половину круга движения звезд, т. к. днем их не видно.

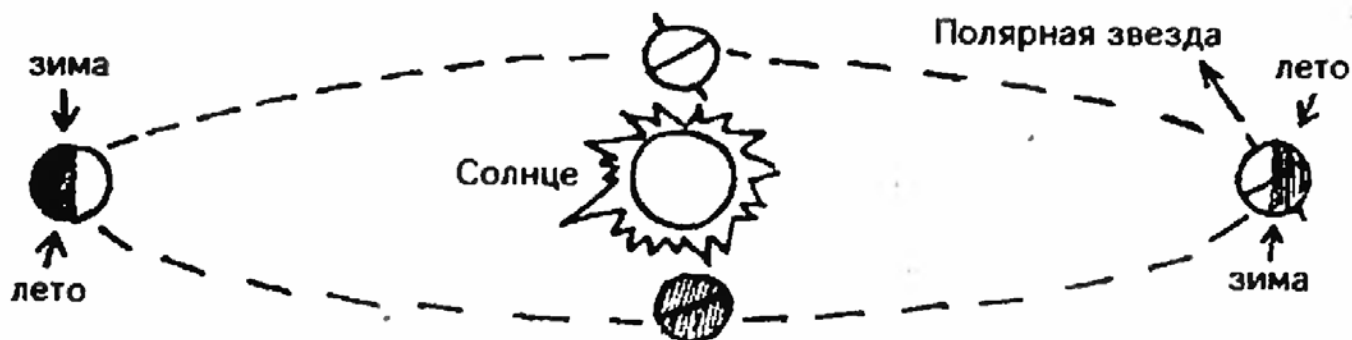

Казалось бы, что таким образом мы должны видеть те же самые звезды в том же положении в определенный час. Однако это не так. Дело в том, что, кроме своего ежесуточного полного оборота вокруг своей оси, Земля за год делает полный оборот вокруг Солнца. Таким образом, Земля за год делает 365 оборотов плюс один. Значит, Земля делает в сутки один полный круг (360 градусов) плюс одну 365-ю часть годового круга. Следовательно, звезды за сутки описывают на 1 градус (приблизительно) больше полного круга. Если, скажем,

Большая Медведица сегодня в 10 часов вечера будет на один градус дальше своего вчерашнего положения (в один и тот же час), завтра она будет на 2 градуса дальше и т. д. Таким образом сегодня в полночь она под полярной звездой, а через полгода в полночь — над ней (на полкрута дальше).

Это трудно сразу понять, но если вы хорошо задумаетесь и представите себе небесную географию, то вам станет ясно.

ЛЕТНЕЕ НЕБО

Если смотреть на юг

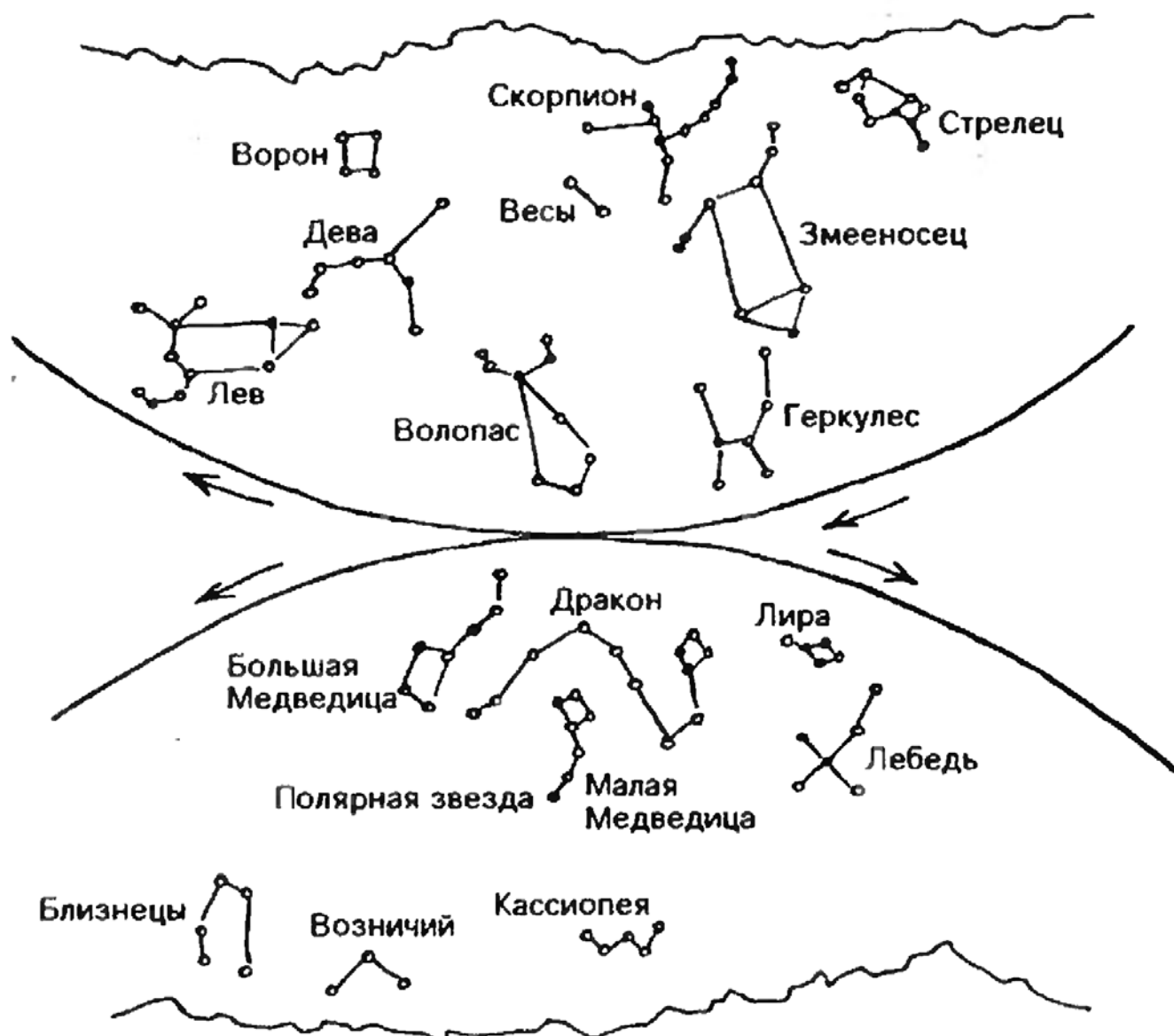

ЛЕТНЕЕ НЕБО

Если смотреть на север 1 июля в 8 час. веч., 15 июня в 9 ч.,
1-июня в 10 ч., 15 мая в 11 ч. и 1 мая в 12 ч.

ЗИМНЕЕ НЕБО

Если смотреть на юг

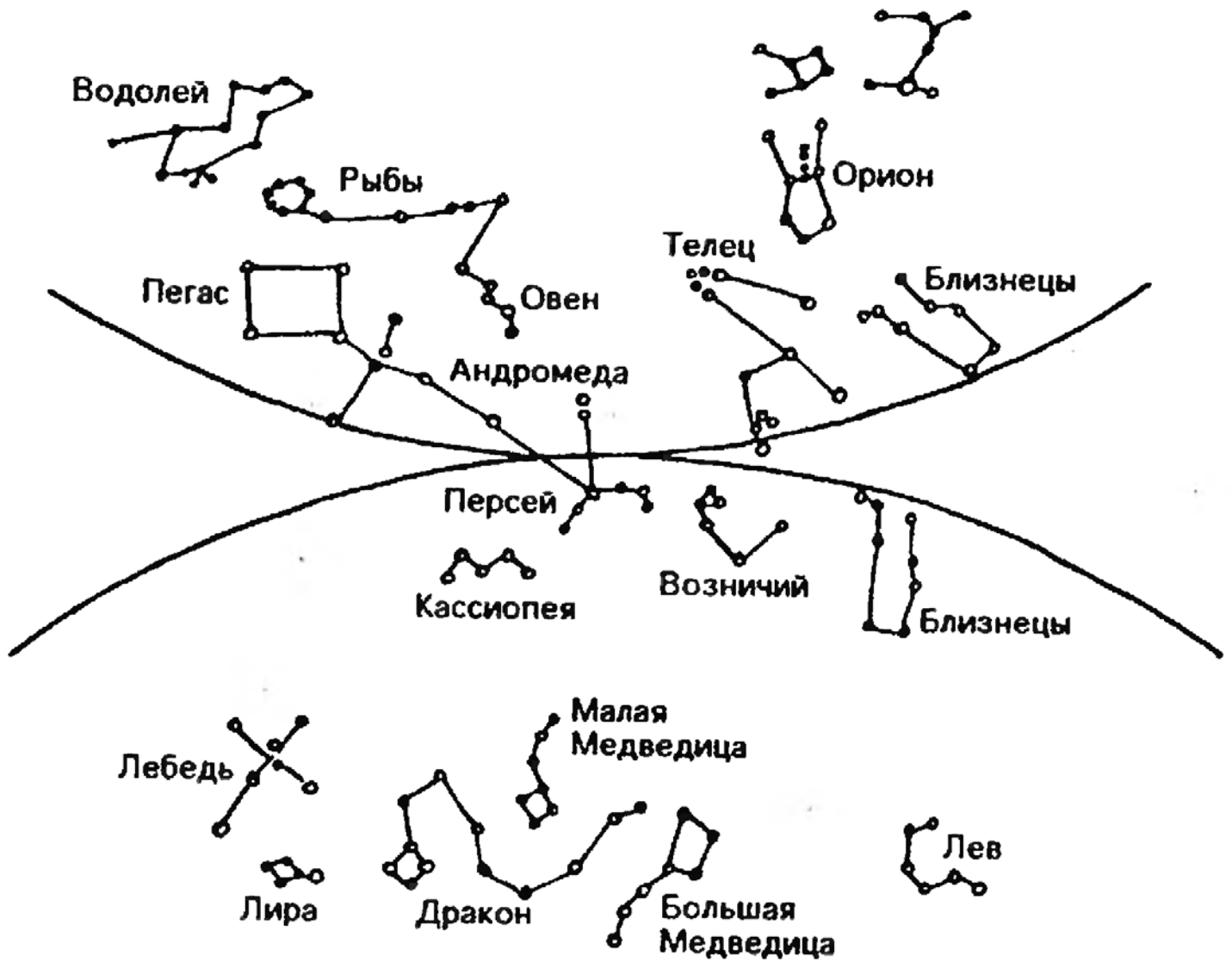

ЗИМНЕЕ НЕБО

Если смотреть на север 1 января в 8 час. веч., 15 декабря в 9 ч.,
1 декабря в 10 ч., 15 ноября в 11 ч. и 1 ноября в 12 ч.

Ориентация

Что делать, чтобы не заблудиться в лесу?

Во первых надо иметь компас и иметь представление о географии местности, в которой вы находитесь. Если вы заблудились не имея компаса, то ни в коем случае не полагайтесь на "чувство", что надо идти туда-то. Как правило, это "чувство" обманчиво. Один заблудившийся охотник утверждал, что солнце село на Востоке.

Перед тем как входить в лес, заметьте положение солнца по отношению к направлению, в котором вы собираетесь идти. Запомните, куда дует ветер. Если ветер слабый, бросьте в воздух горсточку пыли или размятых сухих листьев. Можно также смочить палец и по холодной стороне определить откуда дует ветер. Заметьте направление движения облаков. По пути замечайте местные предметы — скалы, склоны, озера и т.д. Со временем вы будете делать это почти автоматически.

Если вы все-таки заблудились, то не поддавайтесь панике. Сядьте спокойно на какойнибудь пенек и начните хладнокровно обдумывать положение. Игнорируйте чувство и полагайтесь на разум. Постарайтесь найти север. Если солнце за облаками, то его иногда можно найти при помощи "ногтя и пальца". Поставьте нож вертикально острием на ноготь. Он должен дать легкую тень, по которой вы определите где солнце. Тень можно легче увидеть, если повернуть нож.



Обратите внимание на наклон деревьев, они обыкновенно склоняются в сторону наиболее частых ветров.

Если вы увидите пни спиленных деревьев, то вы заметите, что они спилены косо. Срубленные деревья обычно вывозят в сторону высоких краев пней.

Если вы пойдете в этом направлении, то возможно вы найдете просеку, речку или даже дорогу.

КАК НАЙТИ СЕВЕР ПО ЧАСАМ...

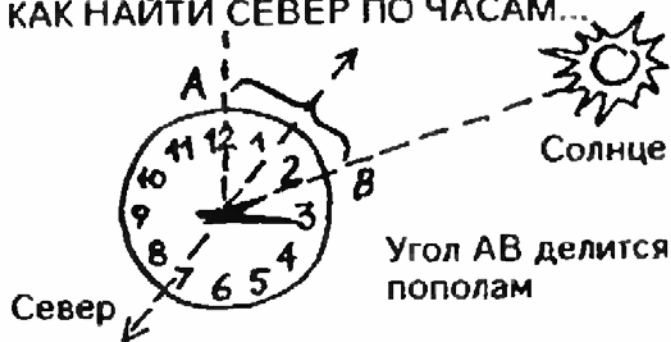

... И ПО ПОЛЯРНОЙ ЗВЕЗДЕ.

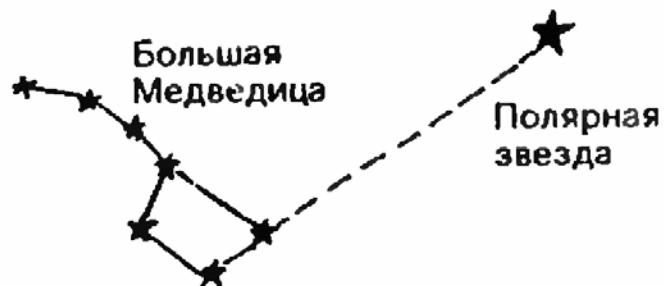

Север можно определить по мху, который обычно растет на южной стороне стволов деревьев.

Ориентироваться можно и по Луне, если вы знаете, который час, и помните, где она находилась в это время вчера.

Топография

Разведчик должен уметь делать карты любой местности с примитивными средствами и за сравнительно короткий срок.

ЧТО НУЖНО ИМЕТЬ: планшетку (кусок фанеры), цветные карандаши, листы чистой бумаги, линейку, треугольник, кнопки, компас.

КАК НАЧИНАТЬ СЪЕМКУ: сначала надо обойти местность и ознакомиться с ней. На противоположных концах участка отметьте две точки так, чтобы прямая, соединяющая их, пересекала участок примерно посередине. С одного пункта должен быть виден второй. Эту линию мы берем за основание на ней начинаем строить всю карту. Теперь надо решить, какой у нас будет масштаб. Предположим, что наша основная линия равняется 400-ам метрам. Теперь надо решить, какой у нас будет масштаб. Предположим, что 400 метров у нас на карте будет равняться 40 сантиметрам. Значит 40000 сантиметров на местности равняются 40 сантиметрам у нас на карте. Значит наш масштаб 1:1000. Теперь надо занять исходную позицию на одном из концов основной линии и установить планшетку так, чтобы карта смотрела на север. Затем при помощи линейки найти направление нашей основной линии и нанести ее на карту. Затем нужно начать двигаться по основной линии, останавливаясь на определенных отрезках, скажем, каждые 50 метров, и отмечать направление выдающихся местных предметов по отношению к основной линии. Старайтесь это делать так, чтобы углы были не острес

ТРИАНГУЛЯЦИЯ

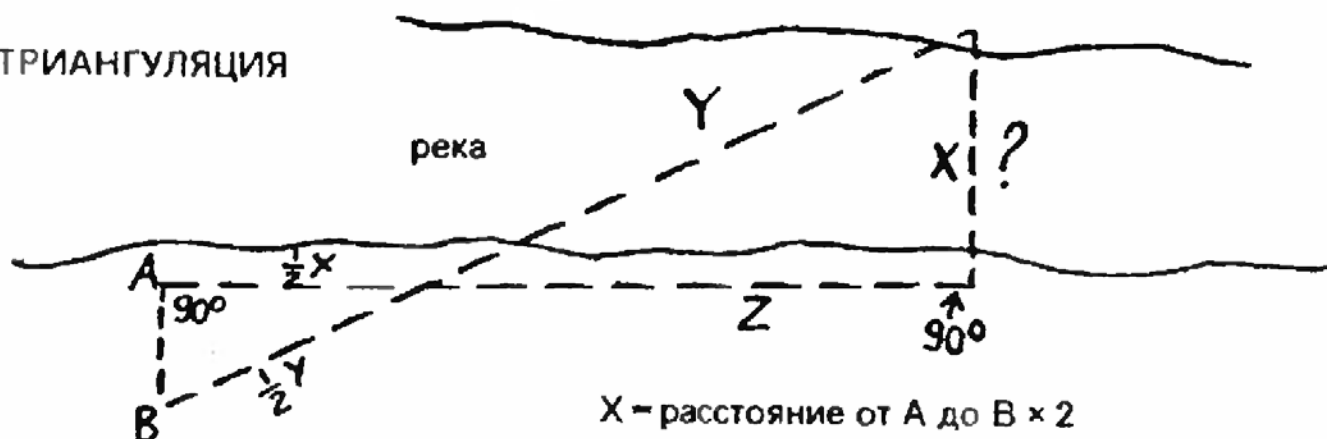

45 градусов. После этого нужно отмерить расстояния между основной линией и выдающимися местными предметами (шагами или триангуляцией) и нанести их на карту. Таким образом вы получаете скелет карты, на который можно наносить детали.

Старайтесь, чтобы основная линия шла по возможности по ровной местности.

ТОПОГРАФИЧЕСКИЕ ЗНАКИ (русские).

	Направление и скорость течения		Горелый лес
	Шлюз		Редкий лес
	Ширина — глубина		Смешанный лес
	Паром		Кусты
	Пристань		Фруктовый сад
	Перевозы		Огороды
	Деревянный мост		Пашня
	Каменный мост		Луг
	Железный мост		Песок
	Водопад		Каменистая почва
	Пороги		Болото
	Двухпутная ж. д.		Церковь
	Однопутная ж. д.		Кладбище
	Трамвайная линия		Колодец
	Шоссе		Куча камней
	Проселочная дорога		Указатель дорог
	Лесная дорога		Дом лесника
	Тропа		Пещера
	Зимняя дорога		Шахта
	Телефонная линия		Радиостанция
	Колючая проволока		Аэродром
	Каменный забор		Отдельный дом
	Деревянный забор		Заводская труба
	Лиственный лес		Пожарная команда
	Хвойный лес		Электростанция
	Срубленный лес		Отдельный двор

Геология

Сколько лет нашему земному шару? Никто не может точно сказать. Ученые говорят, что около 8 миллиардов лет, а может быть, и больше.

Для того, чтобы разобраться в сложном процессе изменения поверхности Земли, нам надо понять основные принципы создания горных пород.

Нам надо знать, что земной шар состоит из минералов. Их очень много, и мы не станем их перечислять. Нас будут интересовать только основные горные породы, т. е. не содержание, а форма, структура и происхождение.

Существуют рыхлые горные породы — песок, ил, и твердые — камни, скалы. Рыхлые горные породы — это измельченные ветром и водой твердые породы. В почве, кроме неорганических горных пород, имеются также различные органические вещества, т. е. перегной растений и разложившиеся животные.

По происхождению горные породы делятся на следующие категории:

ВУЛКАНИЧЕСКИЕ — это те горные породы, которые застыли большими массами при охлаждении Земли, и те, которые позже пробившись на поверхность через застывшую кору Земли (вулканы).

1. Гранит. Это вулканическая порода, застывшая под землей. Если гранит оказался на поверхности, то это значит, что его оголили внешние условия — вода, ветер или землетрясения. Гранит остывал медленно, и поэтому различные минералы, из которых он состоит, сформировались в виде мелких кристаллов. Поэтому гранит пятнист.

2. Базальт. Темно-серая сплошная масса, тоже вулканического происхождения. В нем нет кристаллов. Базальт часто раскалывается на шестигранные столбики.

3. Пемза. Это ноздреватый белый камень, очень легкий. Употребляется для мытья рук. Это застывшая пена — верхний слой лавы.

4. Туф. Застывший вулканический пепел, зацементированный, несплошная масса, видны отдельные камешки, серого цвета.

5. Obsidian. Блестящая масса, как черное стекло. Часто называется “вулканическим стеклом”.

ОСАДОЧНЫЕ ПОРОДЫ. Твердые, образовавшись из мелких частиц горных пород, занесенных в моря ветрами и реками. Оседая на дне, они цементировались и становились слоями твердого камня.

1. **Песчанник.** Бывает желтый, серый, розовый и т. д. Наощупь в нем чувствуются песчинки. Это сцементировавшиеся отслоения песка на морском дне. Если вы находите большие количества песчанника, то это значит, что тут когда-то было морское дно. Иногда песчанник бывает не совсем твердый, и его можно раздавить руками.

2. **Известняк.** Реки часто несут в моря растворенную известь, которая оседает и образует твердый камень. Некоторые животные строят себе броню из извести — ракушки, множество которых может образовать целые слои известняка. Известняк бывает серого, белого или желтого цвета. В нем часто видны формы ракушек. Такого происхождения коралловые острова.

3. **Глинистый сланец.** Сцементированный ил. В нем нет крупных песчинок как в песчаннике. Он бывает зеленоватым, красноватым, серым или черным. Если его смочить, то он пахнет илом. Иногда его тоже можно раздавить руками в порошок.

4. **Конгломерат.** Сцементированные, довольно крупные камешки разных размеров и пород.

5. **Уголь.** Остатки древних лесов, в свое время залитых водой и погребенных под землей.

Иногда под землей, вследствие высоких температур и огромного давления, горные породы могут изменяться. Так, например, песчанник может превратиться в кварцит. Это обыкновенный камень (булыжник), которым мостят улицы. В нем уже не видно песчинок. Мягкий уголь превращается в каменный уголь. Глинистый сланец — в аспидов камень (грифельная доска). Гранит иногда превращается в гнейс. Его можно отличить от гранита по растянутым черным кристалликам.



Как устроить шалаш

Следопытство

Начинать собирать слепки следов лучше всего весной, когда земля еще влажная и следы хорошо отпечатываются.

Процесс приготовления слепков следующий: найдя след, надо его окружить заборчиком из толстой бумаги и налить туда гипсовую кашу густоты несбитых сливок. Через полчаса слепок можно снять. Таким образом ты получаешь выпуклый слепок. Дома ты можешь сделать вдавленный слепок. Для этого выпуклый слепок надо опять положить в формочку, натереть его мылом и снова залить гипсом. У тебя получится точно такой отпечаток, какой ты видел в природе.

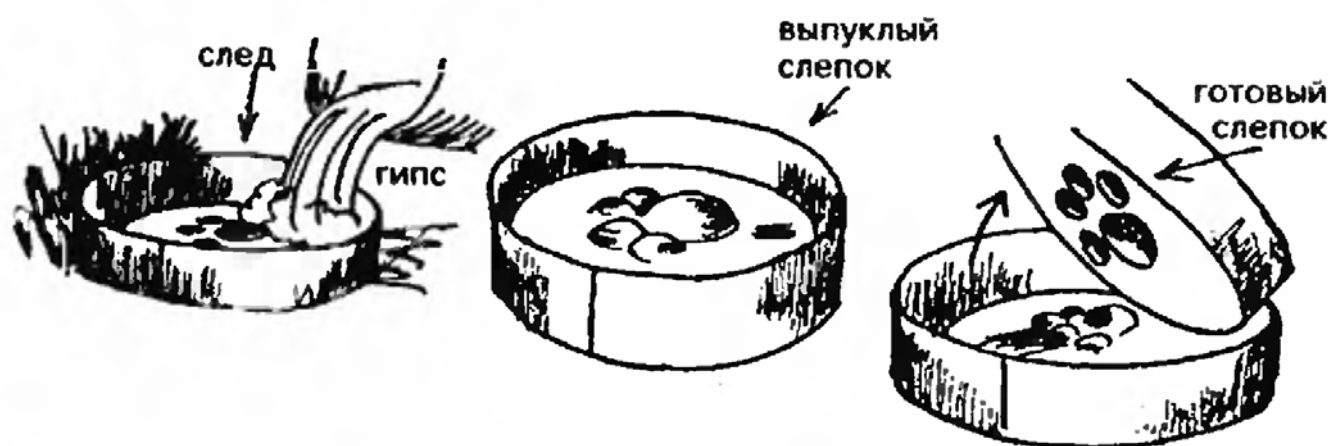

Ввиду того, что мы живем в самых разнообразных странах, размер нашего справочника не позволяет дать рисунки следов всех животных, которые могут повстречаться нашим разведчикам. Поэтому мы для примера даем несколько следов животных, которые живут в России и которые попадаются почти во всех странах мира.

У животных с длинными ногами одинаковой длины задняя лапа обычно попадает точно в след передней лапы. Например кошки, рысь. Волки и лисы делают то же самое. Собаки же ходят менее осторожно и оставляют зигзагообразный след. Копытные животные тоже оставляют зигзагообразные следы.

Зайцы и белки ставят задние ноги перед передними. Их следы очень похожи; разница только в том, что заяц ставит передние лапы одну за другой, а белка рядом.

Толстые неуклюжие животные, как бобры и барсуки, ходят медленно. Обычно их следы повернуты внутрь. Все четыре лапы оставляют отдельный след. Иногда они начинают скакать короткими прыжками, оставляя двойные следы.



Тонкие коротконогие животные, как выдра или куница, передвигаются прыжками. Задние ноги они ставят сразу же за передними, выбрасывая передние далеко вперед.

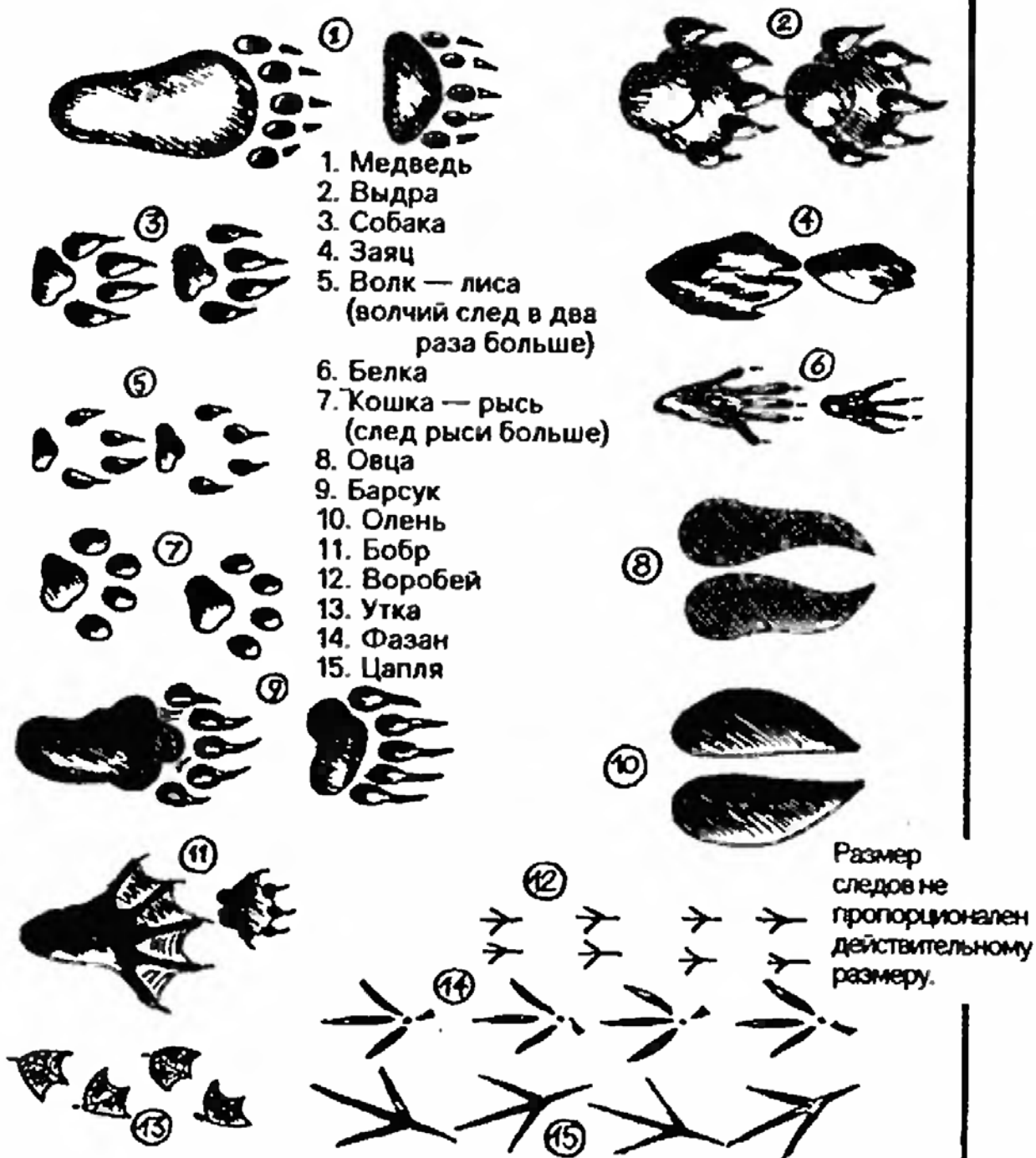

ГЛАВНЕЙШИЕ ХВОЙНЫЕ И ЛИСТВЕННЫЕ ДЕРЕВЬЯ

При помощи этой таблицы ты сможешь распознавать наиболее распространенные виды хвойных и лиственных деревьев. Учтывай, что каждое из них может иметь много разновидностей. Мы выбрали наиболее типичные из них, которые встречаются в России и большинстве других стран.

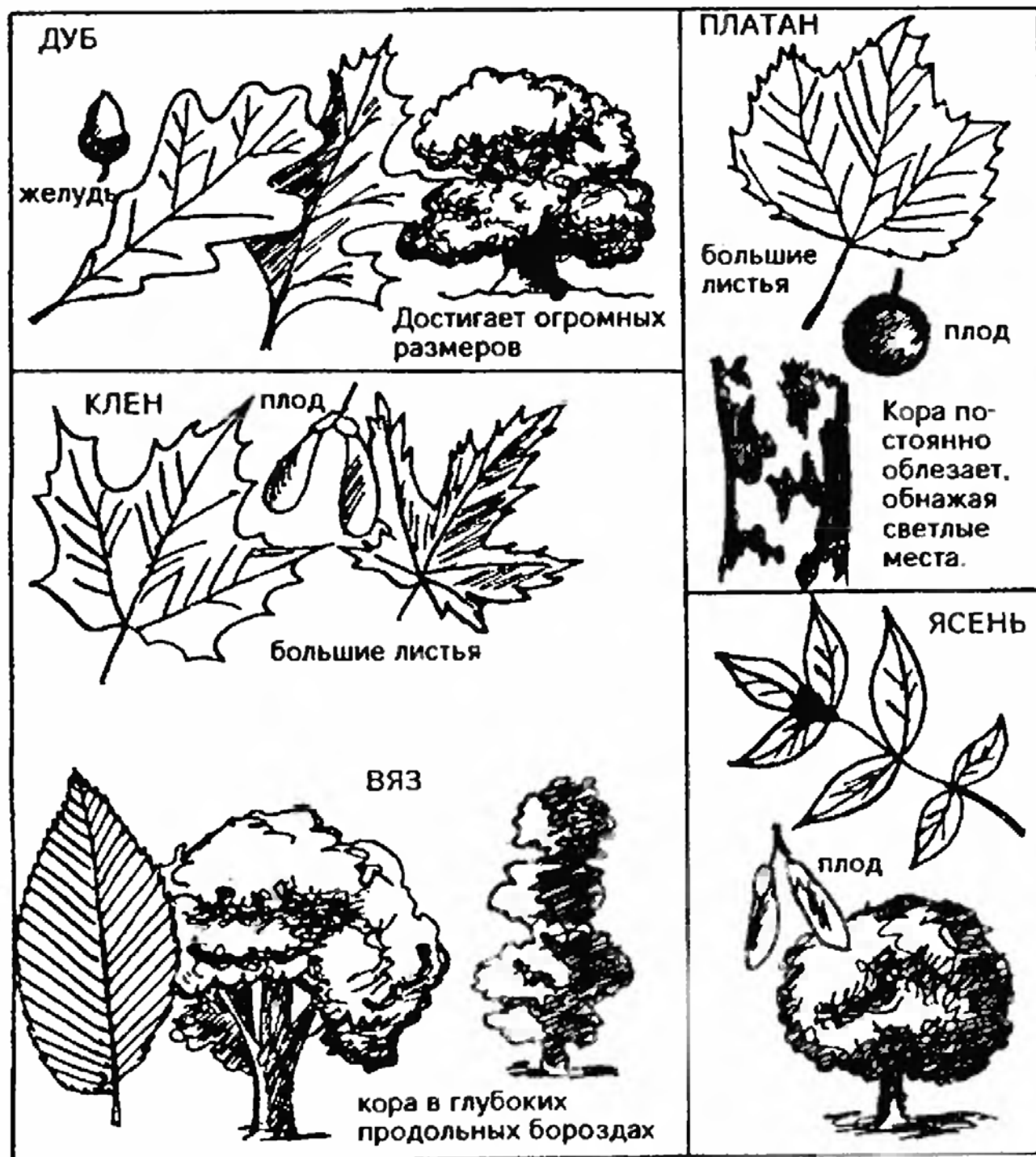

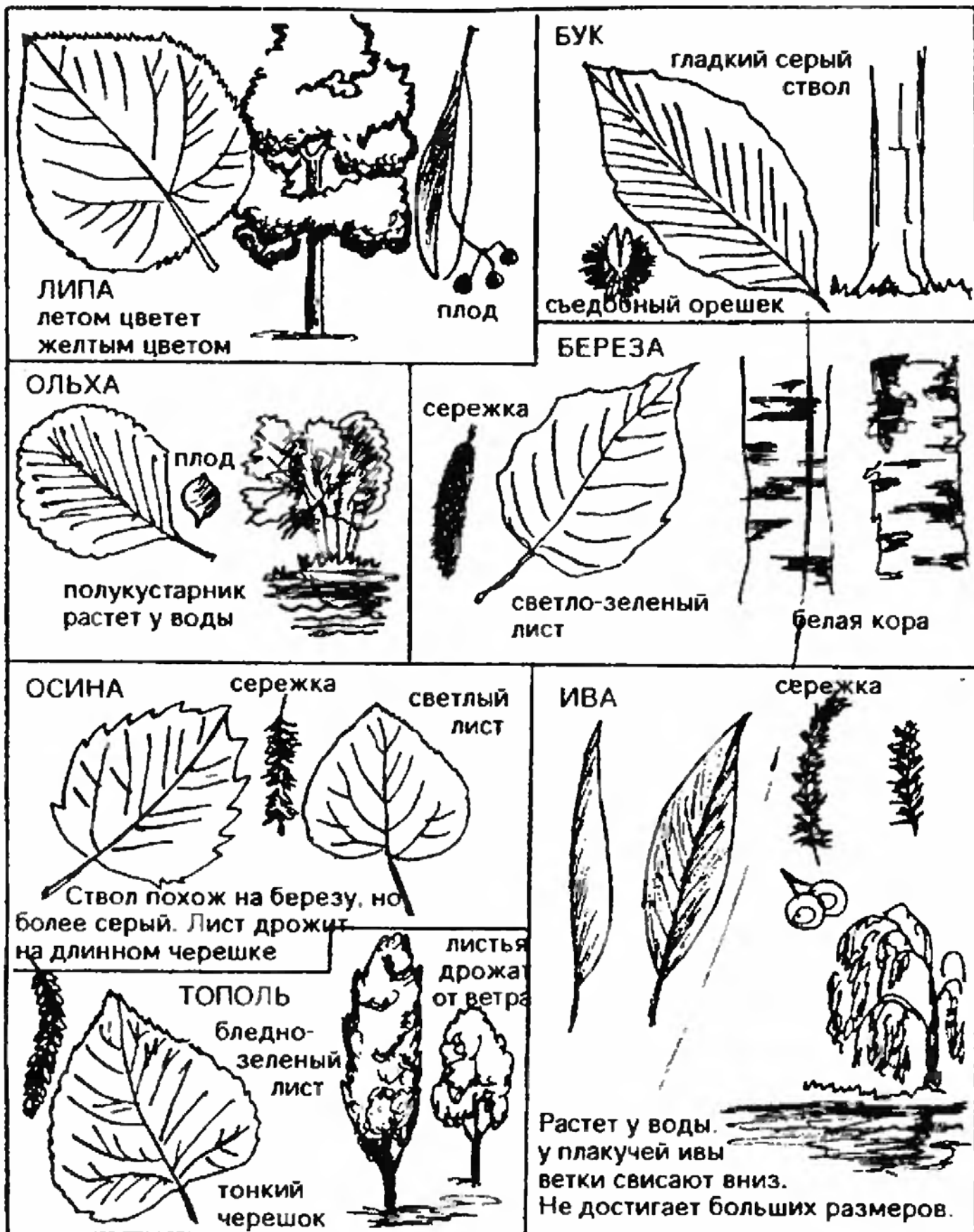



ПИХТА

Пихту легко отличить от ели по стоящей вертикально, как свеча, шишке. Имеется огромное количество разновидностей.

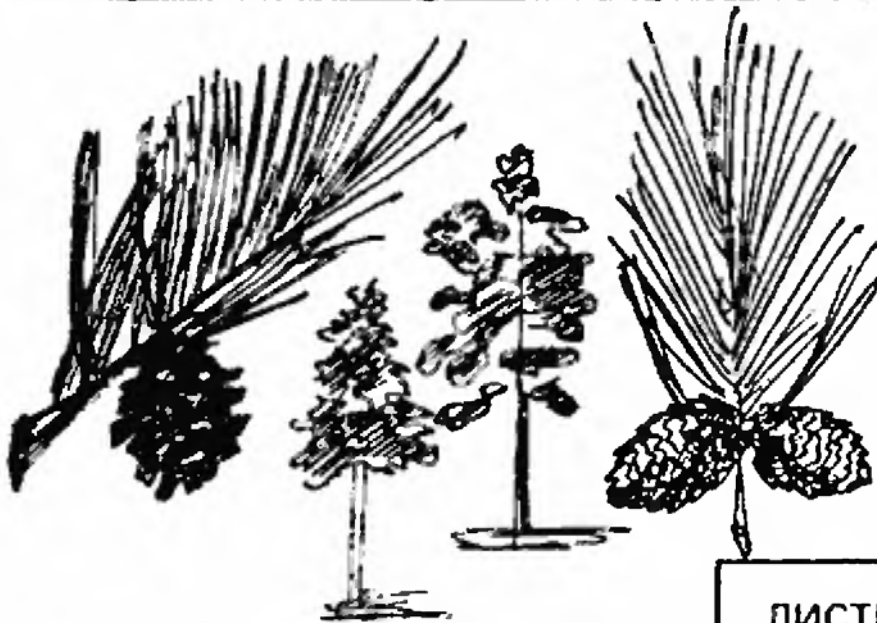

СОСНА

Существует много разновидностей. У некоторых иглы достигают 15 см., а у некоторых они не длиннее, чем у ели или пихты. Сосну можно отличить по тому, что у нее иглы никогда не растут отдельно, а всегда пучками, от двух до пяти.



ЕЛЬ

шишки у ели висят

ЛИСТВЕННИЦА

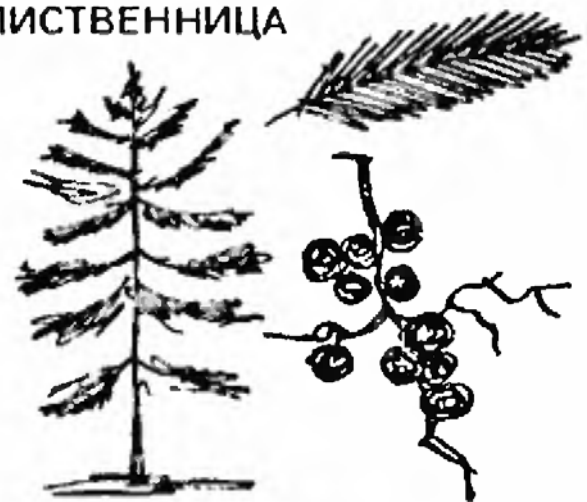

Редкие ветки с мягкой хвоей. Шишки маленькие и растут кучами. Лиственница теряет хвою зимой.

ОЦЕНКИ РЕЗУЛЬТАТОВ СПОРТИВНЫХ СОСТЯЗАНИЙ. (17 лет и выше)

МУЖЧИНЫ	Посредственно	Хорошо	Отлично
Бег на 100 м.	13,5 сек.	13,0 сек.	12,5 сек.
Бег на 1000 м.	3 мин. 10 сек.	3 мин. 5 сек.	3 мин.
Прыжок в высоту с разбега	1 м. 25 см.	1 м. 35 см.	1 м. 45 см.
Прыжок в длину с разбега	4 м. 50 см.	5 м.	5 м. 30 см.
ЖЕНЩИНЫ			
Бег на 100 м.	15 сек.	14,5 сек.	14 сек.
Бег на 500 м.	1 мин. 50 сек.	1 мин. 45 сек.	1 мин. 40 сек.
Прыжок в высоту с разбега	1 м. 5 см.	1 м. 15 см.	1 м. 25 см.
Прыжок в длину с разбега	3 м. 50 см.	4 м.	4 м. 25 см.

Джиу-джицу

СПОСОБ ОСВОБОДИТЬСЯ ОТ ХВАТКИ ЗА ГОРЛО СПЕРЕДИ

Если противник схватывает вас за горло, следует взять одной рукой его большой палец, а другой мизинец и растянуть их в разные стороны.

Если противник сжимает горло обеими руками, то следует напрячь мускулы горла, занести руку над головой и сильно бить противника по суставу кисти или по локтю. Можно также обхватить снизу обеими руками голову противника и тянуть вниз. Есть еще одна возможность — это прыгнуть на пальцы ноги или ног противника, по возможности каблуками, схватить его за ворот и самому упасть на спину, потянув его за собой. Затем обхватить ногами его тело над бедрами и сжать. Нажим на почки очень болезненный, и противник обычно сдастся. Как крайнюю меру можно применить удар коленом в живот или носком ботинка ниже колена.

СПОСОБ ОСВОБОДИТЬСЯ, ЕСЛИ ДУШАТ ЗА ГОРЛО СЗАДИ.

Надо выдвинуть плечи вперед, вследствие чего углубляются надключичные впадины. Тогда появляется возможность схватить мизинцы противника и скрутить. Затем противника надо ударить каблуком под колено и он упадет.

ЗАЩИТА ПРИ ОБХВАТЕ СПЕРЕДИ.

Если вас обхватили спереди подмышками, то надо зажать противника левой рукой (см. рис.), а правой схватить за лицо так, чтобы ваш большой палец оказался у него под носом, а ладонь закрывала глаза, и таким образом загибать ему голову назад.



ПРИ ОБХВАТЕ СВЕРХУ (через ваши руки) следует буравить малые ребра противника большими пальцами. Можно также освободиться от объятий резко нырнув вниз.

ЗАЩИТА ПРИ ОБХВАТЕ СЗАДИ.

Пользоваться можно теми же приемами, которые мы описали раньше (при обхвате спереди). При обхвате подмышками можно схватить голову противника обеими руками и перебросить его через голову.



ЗАЩИТА ПРОТИВ УДАРА ПАЛКОЙ.

Задергать предплечьем ударяющую руку противника. Голову при этом в сторону. Схватив обеими руками сустав кисти противника, быстро проскользнуть под его рукой полуоборотом наружу и вывернуть ему руку так, чтобы она прижалась к его же собственной лопатке. Затем, освободив одну руку, схватить его за лоб и потянуть к земле.



ЗАЩИТА ПРОТИВ УДАРА НОЖОМ.

При ударе сверху: удар останавливается ударом предплечья по предплечью противника. Левая рука обхватывает руку противника снаружи и хватает правую. Давить нужно правой рукой от себя, а левой к себе. Получается рычаг. Противник выронит нож и должен упасть.



ПРИЕМ ПРОТИВ РЕВОЛЬВЕРА.

Двойной удар: правая рука бьет по руке противника, держащей револьвер, чтобы сбить направление. Левая рука бьет одновременно в противоположном направлении по косточкам рук противника и выбивает револьвер.

При столкновении с пьяным, его следует схватить одной рукой за брюки, а другой за шиворот. Снизу приподнимать, а сверху двигать.

Если вы видите убегающего вора, то заранее займите удобную позицию, чтобы подставить ему ножку.

Если за тобой кто-нибудь гонится и догоняет, то резко остановись и присядь на корточки. Преследующий по инерции налетит на тебя и грохнется.

Если хочешь заставить кого-нибудь встать со стула, подставь ему под нос указательный палец правой руки, а указательный левой — на затылок. Затем начинай сжимать пальцы, одновременно поднимая обе руки вверх. Место наверняка освободится.

Чтобы успокоить буйного, размахивающего руками, достаточно стащить с его плеч пиджак до локтей.

Бокс

Одним из лучших средств самозащиты является бокс. Кроме подвижности и ловкости тела, необходимо еще выработать присутствие духа в борьбе. Каждый разведчик должен знать основы бокса.

СТОЙКА. Чтобы противостоять любому удару для бокса выработана совершенно особая стойка. Левая ступня, примерно на шаг, выставляется вперед. Правая — в правую сторону на длину ступни. Правая пятка немного приподнята. Носки повернуты слегка внутрь. Колени чуть согнуты. Тяжесть тела распределяется на обе ноги. Левое плечо берется вперед и подбородок покоится на мускулах плеча. Левая рука, готовая для удара, направлена на противника. Локоть находится почти у тела. Кулак нужно держать в естественном положении. Большой палец лежит на средней фаланге указательного пальца. Правая рука притягивается к груди, а кисть находится открытой у подбородка (концы пальцев касаются его) и готова принять удар. Двигаться при боксе надо так: шаги должны быть очень маленькими (противник близко) в длину ступни. Нога, которая ближе к направлению движения, выступает сперва, а затем, на такое же расстояние, подвигается вторая. Ступни скользят быстро и плоско по



земле. Теперь прыжок. Обе ноги одновременно отрываются от земли. Прыжок не должен быть длиннее шага, он только быстрее. Далее надо научиться делать выпад. Он делается только налево. Выставьте левую ногу быстро на длину ступни вперед, вытяните правую и бросьте туловище вперед.

Перед тем, как практиковаться с партнером, надо знать наиболее чувствительные к ударам части тела. Голову следует совсем закрывать. Грудная клетка, солнечное сплетение, сердечная сумка и печень тоже должны быть укрыты от ударов (см. рис.).

ЗАЩИТА. Чтобы защитить голову спереди, следует двинуть правую руку наискось перед лицом. Подбородок зажимается между мускулами плеча. Правое предплечье находится перед лицом. Косточки кулака касаются плотно головы за левым ухом. Поверхность руки не должна касаться уха. Рука выгнута наружу. С левой стороны то же самое делается левой рукой.

ВЕРХНЯЯ ЗАЩИТА СПРАВА И СЛЕВА. Правая рука остается на правой стороне лица. Локоть придвигается к подбородку. Суставы пальцев плотно прижаты к голове за правым ухом. Внешняя сторона ладони снаружи. Ладонь выгибается наружу. То же относится и к левой стороне (рис. 4).



ГЛУБОКАЯ ЗАЩИТА. Правая рука прикрывает правый нижний край ребер, предплечье — подложечную область, а слегка закрытый кулак — сердце. Левая рука проделывает то же самое (рис. 5).

ДВОЙНАЯ ЗАЩИТА. Ее употребляют только в крайнем случае. Одна рука (чаще всего правая) делает верхнее прикрытие, другая (одновременно) — нижнее (рис. 3).

ОТРАЖЕНИЕ УДАРА СПРАВА И СЛЕВА ВОВНУТРЬ. Предплечье держится отвесно вверх и быстро проводится мимо лица снаружи внутрь. Таким образом бьют своим правым предплечьем снаружи по левому бьющему уже протянутому предплечью противника. Такая защита имеет то преимущество, что выбивает противника из его стойки.

Последняя возможность избежать удара — уклончивые движения. Устраняют удар благодаря работе ног, путем сгибания их вперед или вбок или же путем приседания. Следует “нырять” под руку противника, одновременно втягивая голову в плечи.

ОСТАНОВКА. Если партнер начинает нас сильно теснить, то, сохраняя стойку, следует отступить мелкими шагами немного назад, быстро ударяя левой рукой в лицо противника при каждом шаге. Этим вы заставляете его все время прикрываться и лишаете возможности продвигаться вперед. Указанные быстрые удары наносятся левой рукой, правая рука прикрывает. Если одна рука прикрывает, другая должна быть готова к контрудару, за исключением двойной защиты.

УДАРЫ. Удары должны быть сосредоточены: вся физическая сила и весь вес тела. Важно, чтобы тело тоже было брошено в сторону удара. Все движение удара должно исходить от ног, проходить через все тело и кончаться в вытягивании руки и в самом ударе. От ступни до плеча должна быть прямая линия, которая направляет весь удар.

ПРАВЫЙ И ЛЕВЫЙ ВЕРХНИЙ УДАР. Сначала вытягивается правая нога, затем верхняя часть тела выносится вперед и выбрасывается левое плечо. Левая рука в это время бьет противника сильно и быстро в подбородок.

При всех прямых ударах поверхность руки выставлена кверху. Правая рука немедленно принимает положение глубокой защиты. Правый верхний удар происходит соответственно.

ПРЯМОЙ НИЗКИЙ УДАР. Торс снова выдвигается вперед и удар направляется в живот.

ВЕРХНИЙ КРЮЧОК (ПРАВЫЙ И ЛЕВЫЙ). Если партнеры слишком сблизилась, то применяются так называемые “крючки” (боковые удары). Удары исходят из всего тела. Ударяющая рука согнута под прямым углом и после удара возвращается в то же самое положение к телу.

КРЮЧОК ВВЕРХ. Верхняя часть тела и колени слегка согнуты, рука двигается под прямым углом. Кулак ударяющей руки у бедра. Поверхность руки книзу. Другая рука в положении нижней защиты. При ударе снизу тело вытягивается, плечо выбрасывается, а рука, при напряженном локте, бросается вверх к подбородку противника и немедленно, после удара, принимает положение нижней защиты. Вторая рука готова к удару.

В борьбе крючки соединяются с прямыми ударами, прикрытиями и движениями ног.

ОБМАН. СЕРИЯ УДАРОВ. Настоящий боксер никогда не наносит только одного удара, а всегда двойные и даже целую серию ударов. Все эти удары обдуманы и в последовательном порядке наносятся молниеносно. Каждый опытный боксер сам, с течением времени, изобретает собственные серии ударов.

Некоторые удары являются обманом. Например, первый удар при двойном ударе. Он заставляет противника прикрыться и открыть слабое место для второго, уже серьезного. Для обмана только делают вид, что бьют сильно. Обман — быстрый удар, но настоящий удар еще быстрее.

Первая помощь

Существует старая поговорка: “Если доктор лечит сам себя, то он лечит дурака”.

Настоящий материал по первой помощи не является медицинским самоучителем для лечения пациентов. Первая помощь значит принятие нужных мер до прихода доктора, что нередко может спасти человеческую жизнь.

Сведения по первой помощи надо помнить, так как когда произошел несчастный случай уже поздно рыться в справочниках.

При оказании первой медицинской помощи нельзя слишком увлекаться: например, не пытайтесь оперировать пострадавшего разведческим ножом. Но, с другой стороны, кроме дезинфекции ран и перевязок надо знать много других вещей.

Бог знает, сколько людей было отправлено на тот свет благодаря слишком усердной помощи. Например: неопытные санитары могут убить пострадавшего следующими способами:

1. Переноской человека с переломанным хребтом или разбитым черепом.

2. Попытками поставить или посадить потерявшего сознание.

3. Массажем в случаях внутреннего кровоизлияния.

4. Попытками заставить человека, потерявшего сознание, пить.

Помните, что очень часто пострадавшему ничего не нужно, кроме нескольких подбадривающих слов.

Первая помощь скорее искусство, чем наука. Хладнокровие, знание дела и быстрота — вот главные элементы первой помощи.

Никогда не теряйте голову в панике. Не тратьте время на поиски доктора в телефонной книге. Просто попросите телефонистку, чтобы она вызвала ближайшего доктора. Не забудьте дать ей точное местонахождение больного или пострадавшего.

КАКИЕ ЛЕКАРСТВА НАДО ИМЕТЬ В АПТЕЧКЕ.

АСПИРИН. Успокаивает боль и помогает организму бороться с простудой. Аспирин также успокаивает нервную систему и помогает от бессонницы. Аспирин не вредит сердцу, если его принимать в нормальных дозах.

СОДА (ПИТЬЕВАЯ). Помогает при отравлении испорченной пищей и при всех других отравлениях. Помогает при всякого рода

ожогах и раздражениях кожи. Сода также предохраняет от повышенной кислотности, появляющейся в результате употребления других лекарств. Соду можно также употреблять для полоскания рта и чистки зубов.

КОДЕИН. Кодеин употребляется для успокоения сильной боли, когда аспирин не помогает. Например: перелом руки, вывих суставов и т. д.

СУЛЬФА. Существует в виде таблеток. Употребляется для борьбы со всякого рода инфекцией. Употребляется также как превентивное средство от заражения (кладется на раны). Сульфиды надо принимать от двух до четырех таблеток каждые четыре часа. Запивать большим количеством жидкости и раствором питьевой соды.

ПЕНИЦИЛИН. В продаже имеется целый ряд подобных антибиотиков: стрептомицин, тетрацилин, хлорамфеникол и т. д. Они уничтожают вредные бактерии в организме. Пусть вам ваш доктор посоветует какой-нибудь из них. Придерживайтесь его указаний относительно дозы. Антибиотики имеются в виде таблеток. Очень часто одной дозы бывает достаточно.

АНТИ-ГИСТАМИНЫ. Анти-гистамины (таблетки) являются сравнительно новым средством. Они нейтрализуют излишки гистаминов, т. е. противоядий вырабатываемых организмом для борьбы с ядами, выделяемыми вредными микробами. Дело в том, что организм часто выделяет излишнее количество противоядий для борьбы с микробами. Эти противоядия часто являются причиной болезненного состояния. Анти-гистамины помогают от простуды, и, если их принять вместе с аспирином, могут даже приостановить простуду, если она захвачена в самом зачатке.

ОБЫЧНАЯ ПРОСТУДА.

Особенной опасности не представляет.

Средства: лечь в кровать. Принять аспирин и анти-гистамин, выпить что-нибудь горячее, а затем можно даже хлебнуть какого-нибудь алкоголя.

Если простуда не прошла через шесть-семь дней, то надо опасаться последствий простуды.

Если через неделю после начала простуды у вас заложен или течет нос, горло воспалено, заложены уши, продолжается кашель или болит голова, то надо обратиться к доктору, т. к. возможно, что простуда перенеслась на полости синуса или на железы, или, что еще опаснее, у вас может быть скрытое воспаление легких.

ВОСПАЛЕНИЕ ЛЕГКИХ.

Признаки: лихорадка, высокая температура, иногда с кашлем у больного может выходить кровь. Бывает также скрытый вид воспаления легких без температуры. Немедленно зовите доктора. Вообще относитесь осторожно ко всякого рода простудам.

ЛИХОРАДКА.

Человека может лихорадить от целого ряда причин: грипп, малярия, воспаление легких и т. д. Происходит это от того, что температура тела повышается в центре тела, в пораженных микробами местах за счет "окраин" и конечностей тела. Поэтому больной дрожит от холода.

Первая помощь от лихорадки: укрыть человека чем-нибудь теплым и согревать грелками, горячими бутылками, камнями и т. д. Затем дать ему выпить чего-нибудь горячего и, если есть, чего-нибудь спиртного.

ВЫСОКАЯ ТЕМПЕРАТУРА.

Высокая температура может быть последствием целого ряда болезней. Зовите доктора и тем временем дайте больному аспирин, анти-гистамин и питьевую соду. Если почему-либо поблизости нет доктора, то дайте больному сульфу и пеницилин. Это может предотвратить воспаление легких или плеврит.

Больного следует обмывать раствором алкоголя (50% алкоголя и 50% воды) каждые два-три часа. Лучше всего это делать губкой.

ВИРУСЫ.

Целый ряд болезней, от простой простуды до разных гриппов, включая такую страшную болезнь как детский паралич, вызываются вторжением в наш организм различных групп вирусов. Вирусы обычно нападают на тот или иной орган нашего тела, на ту или иную часть тела: желудок, легкие, печень и т. д.

ГОЛОВНАЯ БОЛЬ.

Головная боль может быть вызвана следующими причинами: нервностью, запором, изжогой, газами в желудке, простудой и различными инфекциями.

Средства: примите аспирин, анти-гистамин, запейте содой и выпейте чашку кофе. Если головная боль продолжается через пять или шесть часов или даже на следующее утро, обратитесь к доктору.

ИКОТКА.

Это явление может быть последствием нервного напряжения, простуды, алкоголя и т. д.

Средства: не дышать как можно дольше. Пить горячую воду, медленно, большими глотками. Высунуть язык как можно дальше. Дышать в бумажный кулек, вдыхая обратно свой же углекислый газ. Испугать икающего, но не очень сильно, чтобы потом не пришлось иметь дело с обмороком.

БОЛЬ В УХЕ.

Первое правило: никогда не засовывайте в ухо никаких предметов меньше ручки топора. Это правило автоматически исключает булавки, зубочистки и т. д. Вызывайте доктора. Не капайте ничего в уши больного. Если доктора нет, дайте больному сульфу и пеницилин. Повредить пациенту этим вы не можете, а доктор может вас впоследствии за это поблагодарить.

Можно дать больному аспирин и кодеин. Прикладывайте к уху или грелку или холодную мокрую тряпку, в зависимости от того, что пациенту приятнее.

КРОВЬ ИЗ НОСА.

Холодный компресс на нос, лицо и затылок. Засуньте по кусочку марли в ноздри и слегка сжимайте нос снаружи.

ПОСТОРОННЕЕ ТЕЛО В ГЛАЗУ.

Если что-то попало в глаз, то его надо найти. Оно может быть в трех местах: под нижним веком, под верхним веком и на самом глазном яблоке. Оттянуть нижнее веко легко. Если там ничего нет, то отверните верхнее веко при помощи спички или зубочистки (как указано на рисунке). Если и там ничего нет, то значит соринка на самом яблоке. Если она впилась в него, то не пытайтесь ее удалить. Не трите глаз и спешите к доктору.

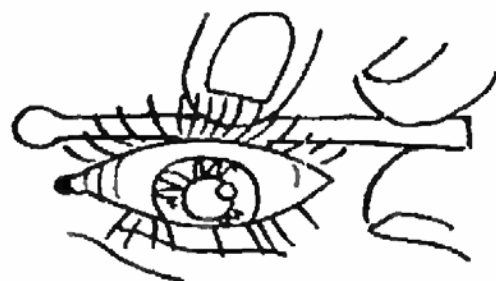

ОЖОГ ГЛАЗА.

Если вам в глаз попала горящая спичка или горячий жир со сковородки, надо принимать следующие меры: сунуть голову в ведро с водой и смотреть. Затем капнуть в глаз минерального масла или касторки. Затем спешите к главному доктору.

ГОРЛО.

Если человек подавился чем-нибудь, заставьте его сказать "А!" и постарайтесь пальцами или пинцетом осторожно вытащить застрявший предмет. Если это не выходит — похлопайте пострадавшего ладонью между лопатками. Если это не поможет, дайте ему две ложки сиропа из специального рвотного корня, который всегда полезно иметь в аптечке. (Ипекакуана).

Опасность заключается в возможности спазм дыхательного горла. Если пациент перестал дышать, необходимо искусственное дыхание. Пациента надо немедленно отправить в госпиталь.

РАССТРОЙСТВО ЖЕЛУДКА.

Под расстройством желудка мы подразумеваем кислое, тяжелое напряженно-нервное чувство в области желудка. Вызывается она иногда тяжелой пищей, иногда нервами. Лучшее средство: питьевая сода. Облегчение должно наступить немедленно. Если налицо имеется запор, то рекомендуется принять магнезию. Если такое состояние продолжается — обратитесь к доктору.

ПОНОС.

Если понос не сопровождается болью, надо прекратить еду на шесть часов, а затем сесть на легкую диету (чай, рис, пюре и т. д.). В продаже имеются специальные препараты против поноса. Если вы думаете, что понос произошел вследствие инфекции, дайте больному сульфу и пеницилин.

МОРСКАЯ БОЛЕЗНЬ.

Если человека часто укачивает от езды на лодке, на автомобиле и т. д., дайте ему на час до поездки таблетку Драмина.

Будьте осторожны: у людей среднего возраста тошнота и рвота может быть признаком начала сердечного припадка.

АПЕНДИЦИТ.

Если у человека появляется острая боль в животе, сопровождаемая рвотой, это может быть признаком аппендицита. Если у человека есть и понос, то это исключает опасность аппендицита. Не давайте больному слабительных и немедленно отправляйте его к доктору.

ВНУТРЕННЕЕ КРОВОИЗЛИЯНИЕ.

Внутреннее кровоизлияние может произойти от повреждения внутренних органов. Это может произойти от ранения огнестрельным оружием, ножом, в результате падения на торчащие предметы, сильных ударов и т. д., не говоря уже о прободении язвы, при прорыве аппендикса и тому подобных явлений.

Признаки: острая боль в полости желудка или кишечника, мышцы живота напрягаются и живот становится твердым, как барабан.

В таком случае срочно нужна операция.

ГРЫЖА.

От поднимания тяжелых предметов и других причин какая-нибудь кишка может продавить мышечную преграду живота и выпереть наружу в виде большой шишки. Кишка эта может загнуться и закупорить кишки.

Такое состояние может вызвать запор, рвоту и судороги в области кишечника.

Зовите немедленно доктора. Не давайте больному ни слабительных ни пищи. Иногда горячая ванна может помочь.

ОТРАВЛЕНИЯ.

Во-первых, надо выяснить, чем отравился пострадавший. Если вам это неизвестно, попытайтесь найти сосуд, в котором был яд и сохраните его до прихода доктора.

В случае любого отравления¹ хорошо дать больному три-четыре сырых яйца. Взболтайте их и дайте больному выпить. В яйцах есть вещество, которое вступает в химическую реакцию с многими ядами и нейтрализует их. Яйца также образуют оболочку на стенках желудка и не позволяют яду просачиваться в организм через них.

Если есть молоко — дайте пациенту несколько стаканов подряд. Если нет молока — дайте ему питьевой соды. Когда больной выпил столько, что его зубы начинают плавать, заставьте его рвать при помощи двух пальцев. Если это не выходит, дайте ему сиропа из рвотного корня.

В случае отравления йодом давайте кашу из крахмала. При отравлениях щелочом или аммиаком давайте больному разбавленный уксус или лимонный сок вместо питьевой соды.

Как рвотное средство рекомендуется также горчица, разбавленная в теплой воде или теплая соленая вода.

Существует также “универсальное противоядие”, помогающее почти против всех ядов. Оно состоит из следующего:

Уголь — две части, дубильная кислота — одна часть, магнезия — одна часть.

Сожженный хлеб может заменить уголь, крепкий чай — дубильную кислоту.

Не давайте больному спать, пока доктор ему не разрешит. Кстати, чай одновременно исполняет и эту функцию.

ЗАНОЗЫ.

Занозы следует вынимать стерильной иглой и пинцетом, смазав предварительно рану легким раствором йода (2%).

Если вам в палец или руку вонзился рыболовный крючок, то его ни в коем случае нельзя тащить назад, т. к. он вам вырвет кусок руки. Если он вонзился под углом, то его лучше протолкнуть дальше вперед так, чтобы острие вышло наружу. Затем острие надо откусить клещами или отрезать ножницами.

Если крючок вонзился в руку под прямым углом, то его следует оставить там, продезинфицировать рану, накрыть марлей и идти к доктору.

ВЫВИХ НОГИ ИЛИ РУКИ.

Если даже человек может ходить в вывихнутой и распухшей ногой, у него может быть трещина или перелом кости.

На опухоль следует класть лед или что-нибудь холодное и туго забинтовать эластичным бинтом.

ВОЛДЫРИ НА НОГАХ.

Волдыри появляются от трения об стенку слишком тесной или слишком свободной обуви. Существуют специальные виды пластыря для предотвращения волдырей, который накладывается на подверженные натиранию места.

В настоящее время доктора считают, что волдырей прокалывать нельзя. Если он уже порвался сам, то с ним обращаться как с обычной раной.

ВРОСТАНИЕ НОГТЕЙ В КОЖУ.

Если ногти на ногах вросли в кожу и вокруг началась инфекция, то это требует помощи доктора. Первая помощь может заключаться только в прикладывании компрессов с борной кислотой (раствором).

ИСТОЩЕНИЕ ОТ ЖАРЫ.

От большой жары и сильного потения человеческий организм теряет много соли. В результате этого человек может впасть в состояние, подобное шоку: бледность, низкое давление крови, влажная, холодная и липкая кожа. Иногда происходят судороги в ногах.

Меры: такие же, как от шока. Голову вниз. Дайте человеку чайную ложку соли в стакане воды.

СОЛНЕЧНЫЙ ИЛИ ТЕПЛОВОЙ УДАР.

Признаки: кожа сухая и горячая, давление крови может быть высоким. Пульс быстрый. Пострадавший может быть без сознания.

Средства: вызывайте доктора, а тем временем прикладывайте к телу пострадавшего холодные примочки.

ОТМОРАЖИВАНИЕ КОНЕЧНОСТЕЙ.

Перенесите пострадавшего осторожно, чтобы не лопнули замерзшие сосуды. Не трите его снегом и не растирайте. Не грейте резко его отмороженные части тела. Перенесите пострадавшего в теплую комнату. Позовите доктора. Каждые полчаса можно отогревать отмороженные конечности в комнатной воде (или в чуть теплой воде).

РАНЫ.

Все раны опасны, т. к. они открывают доступ всякого рода микробам в наш организм. Особенно опасны глубокие раны, как уколы, раны, причиненные огнестрельным оружием и т. д. При наличии глубоких ран всегда надо считаться с опасностью столбняка.

При всякой ране первым делом надо попытаться остановить кровь, зажав рану, прижав ее марлей и заклеив пластырем.

Часто от удара может произойти внутреннее кровоизлияние, причем кожа останется целой. Пример — фонарь под глазом. Если синяк появился сразу, то это еще полбеды, а вот если синяк появится значительно позже, то это может означать трещину или перелом кости.

ДЕЗИНФЕКЦИЯ РАН.

В наше время, при наличии сульфьы и пеницилина, опасность заражения крови почти сводится на нет. Поэтому теперь почти не употребляются сильные дезинфекционные средства.

Небольшие поверхностные раны надо просто промыть водой с мылом, затем смазать слабым раствором йода (2%) или спиртом, накрыть стерильной марлей и туго забинтовать. Самое лучшее средство против инфекции — это таблетка сульфьы или пеницилина, но это только в серьезных случаях.

Потеря крови и шок, сопровождающие серьезные раны, куда опаснее и с ними надо бороться в первую очередь.

УКУСЫ НАСЕКОМЫХ.

Укусы насекомых надо промыть раствором питьевой соды и затем спиртом. Неплохо смазать укус вазелином.

От укусов некоторых насекомых может быть шок, против которого принимаются нормальные меры. В тяжелых случаях помогают антихистамины.

УКУСЫ ЗМЕЙ.

Чтобы избежать укусов змей, надо делать следующее: смотреть, куда ты ставишь ногу или куда кладешь руку. Высокие сапоги значительно уменьшают опасность укусов, т. к. змея не может прокусить толстую кожу. Особенно опасны укусы в области головы и верхней части тела.

Первая помощь: затянуть укушенную конечность турникетом между укусом и сердцем, немного выше укуса. Затем стерильной бритвой сделать два довольно глубоких надреза над каждой ранкой (обычно их бывает две) и выпустить как можно больше крови. После этого продолжать высасывать кровь банками (стеклянными или резиновыми) и позвать доктора. Вопреки существующему мнению, не следует давать укушенному никакого алкоголя. Вызвать доктора.

ПЕРЕЛОМЫ, КРОВОТОЧАЩИЕ РАНЫ, СИЛЬНЫЕ ОЖОГИ: ШОК.

Все вышеуказанные несчастья относятся к группе крайне серьезных и требуют медицинской помощи. Мы их поместили в одну группу, так как у них есть одно общее — шок. Шок — это такое состояние, когда пострадавший не знает, жив он или мертв, и ему все на свете безразлично. Давление крови и температура падают. Сердце

бьется быстро, но слабо. Пострадавший бледен и покрывается холодным липким потом.

Шок — это всеобщее притупление нервной системы, которое может сопровождать всякого рода физические повреждения, может быть последствием сильной физической боли или даже нервного потрясения.

При всяком серьезном несчастном случае ищите признаки шока, и если таковые обнаружены, принимайте меры против шока, прежде чем приступать к дальнейшим мерам первой помощи.

Меры против шока: положите пострадавшего на спину. Накройте его одеялом и согревать не очень горячими грелками. Дайте ему несколько глотков крепкого кофе, чая, алкоголя или фруктовых соков. Пострадавшему полезна всякая жидкость, но только не пытайтесь заставить его пить.

ПЕРЕЛОМЫ КОСТЕЙ.

Не пытайтесь поставить на место переломанные кости. Не двигайте пациента и не давайте ему двигаться. Переломы всегда сопровождаются сильными болями и спазмами. Дайте пострадавшему два кодеина, два аспирина и два антихистамина. Все это хорошо запить сладким лимонадом. Если доктор уже вызван, то больше ничего делать не надо. Если же доктора нет, то на переломанную конечность надо наложить лубок. Как это делается — будет указано дальше в приложении с рисунками.

ТУРНИКЕТ.

В последнее время медицина почти отказалась от турникета как средства для останавливания крови. В большинстве случаев от него бывает больше вреда (шок) чем пользы. Пользуйтесь им только в крайних случаях: если существует опасность, что пациент истечет кровью или при укусах сильно ядовитых змей.

ОЖОГИ.

По своей глубине ожоги делятся на три группы: 1-ой, 2-ой и 3-ей степени. Но опасность заключается не в глубине ожога, а в поверхности тела, которую он занимает. Опасность заключается в возможной инфекции раны, в потере крови и в шоке. Ожог — одна из самых болезненных ран. Чтобы компенсировать потерю сыворотки в крови, нужно пострадавшему давать много жидкости, сладкого кофе, чая, лимонада. Принимайте меры против шока и дайте больному от боли две таблетки кодеина, два аспирина и два антихистамина. После

этого принимайтесь за ожог. Снимайте одежду осторожно. Не отдирайте прилипшие ее части. Чтобы она легче отошла, облейте обожженные части раствором питьевой соды (столовую ложку на литр). Намочите марлю в этом же растворе и наложите на ожоги. Затем туго забинтуйте. Периодически можно заливать перевязку содой, чтобы она не присохла к ране. Не употребляйте дубильной кислоты при ожогах ни в какой форме. Она может вызвать инфекцию. Перевязки можно не снимать 5-6 дней. Дайте больному сульфы и пеницилина. Если через несколько часов пострадавший станет себя чувствовать лучше и у него появится аппетит, то значит все в порядке. Пострадавшему с сильными ожогами хорошо дать соли в воде.

В серьезных случаях обращайтесь к доктору.

ОБМОРОК.

Обморок обычно происходит от отлива крови из головы. Простой обморок обычно не опасен. Достаточно человека положить и через несколько минут он сам придет в себя. Обмороки бывают от переутомления, жары, нервного потрясения, духоты и т. д.

Если обморок не прошел через несколько минут, то это значит, что вы имеете дело с серьезной болезнью и надо вызывать доктора.

Потеря сознания от удара, даже на несколько минут, всегда может иметь опасные последствия.

Продолжительное бессознательное состояние может быть от пьянства, сахарной болезни, от злоупотребления снотворными средствами, отравления почек и многих других серьезных причин.

НАРЫВЫ.

Если у вас на теле появился сильный нарыв, который пустил красные или синие полосы (может быть и повышенная температура), то для предотвращения заражения крови надо принимать каждые 3-4 часа по две таблетки пеницилина и сульфы. Продолжать всю ночь, если нужно. К утру опухоль должна опасть. Таблетки запивать питьевой содой. Тем временем кладите на нарыв горячие примочки питьевой соды или борной кислоты. Не употребляйте никаких "вытягивающих" мазей и не давите нарыва.

ЛАГЕРНАЯ ИЛИ ДОМАШНЯЯ АПТЕЧКА.

Содержимое хорошей лагерной или домашней аптечки:

Слабый раствор йода (2%), разного размера стерильный пластырь с марлей, обычный пластырь, стерильная марля, бинты, несколько стерильных палочек (для прижимания языка, смазывания горла и т. д.), пинцет, ножницы, стаканчик для промывания глаз, пипетка, английские булавки, вата, аспирин, минеральное масло, какое-нибудь средство против поноса, вазелин, питьевая сода, спирт для растирания, антихистамины, слабительное (магнезия), термометр и т. д.

ПОХОДНАЯ АПТЕЧКА:

В кратковременные походы надо брать с собой следующее: йод, дюжину пластырей с марлей, несколько подушечек из марли, бинт, обычный пластырь, вазелин.

ИЛЛЮСТРАЦИИ К ПЕРВОЙ ПОМОЩИ

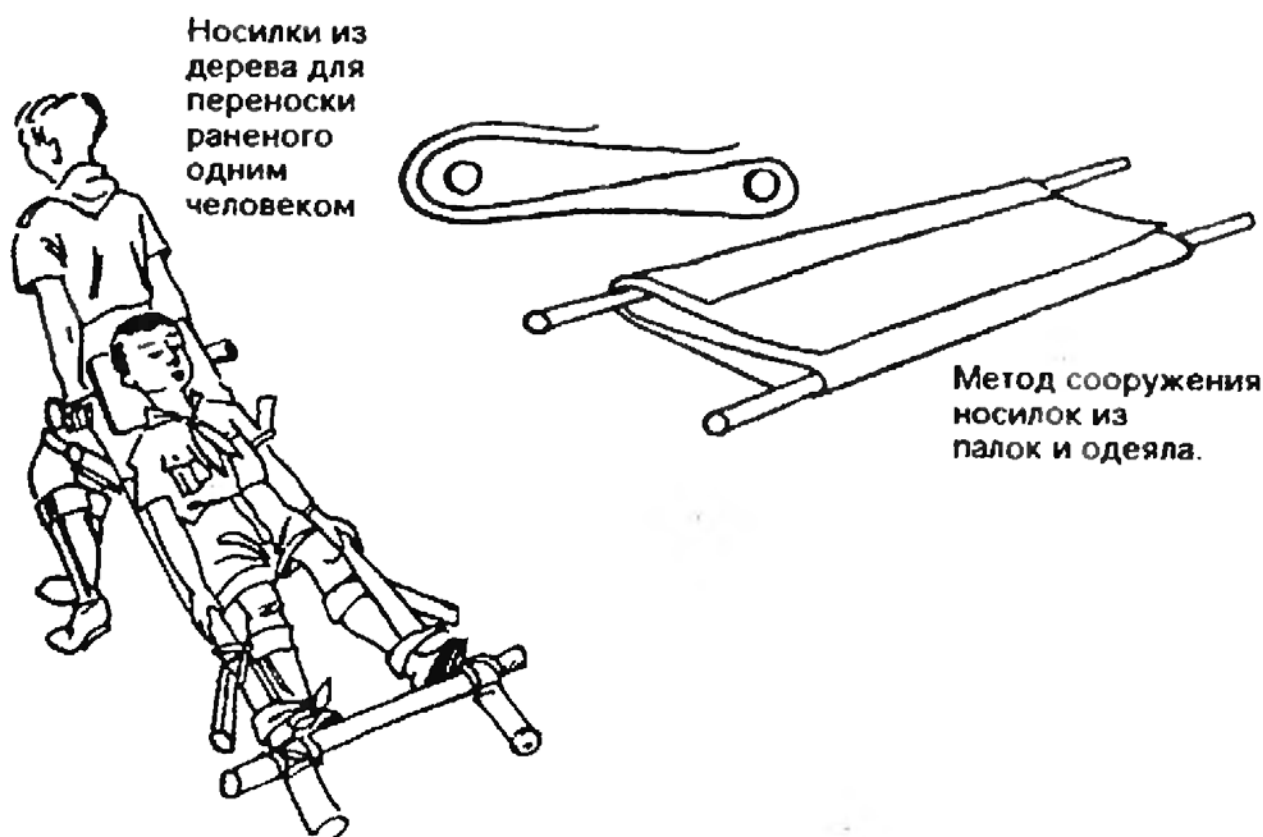

Разведческим платком можно перевязать почти любую часть тела.



Переноска пострадавшего

ИСКУССТВЕННОЕ ДЫХАНИЕ

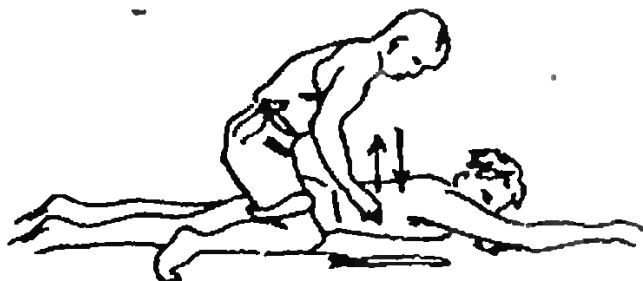

Подъем или спуск при помощи веревки.

Мизинцы рук на последних ребрах пострадавшего. Поднимать на 10 см. и держать 4 секунды, затем опускать на 4 секунды. Продолжать до прихода доктора, или пока пострадавший не начнет дышать.

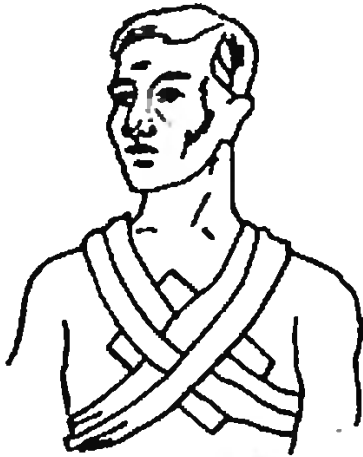

Перевязка раны на груди.



Перевязка раны на кисти руки бинтом.

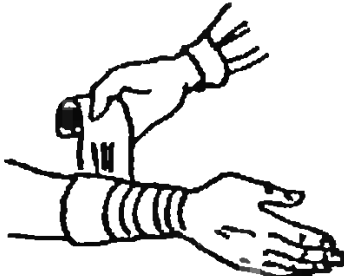

Перевязка руки «спиралью»

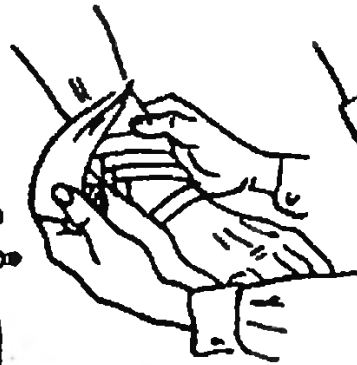

Перевязка руки «елочкой».



Перевязка поврежденного глаза



Перевязка при переломе челюсти



Перевязка при переломе ребер



Перевязка при переломе ключицы



Еще один способ
искусственного
дыхания



Перевязка при переломе
обеих ног.



Перевязка
при переломе
одной ноги

Как подводить одеяло
под пострадавшего

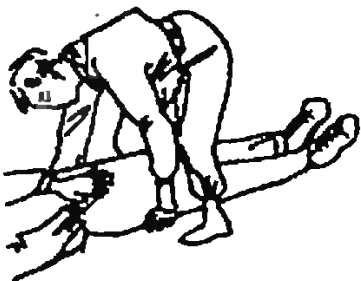

Как стаскивать
пострадавшего
по лестнице
(руки связаны)

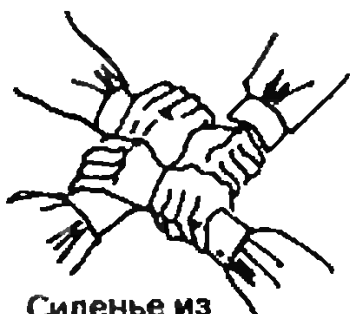

Сиденье из
4-х рук

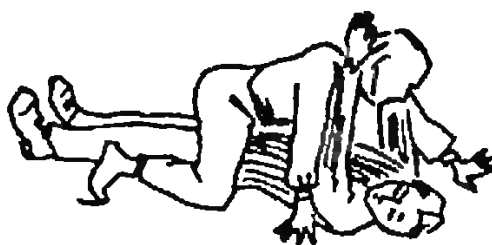

Переноска пострадавшего при
пожаре. Руки связаны. Внизу
меньше дыма.